

Dane aktualne na dzień: 01-02-2026 23:09

 Link do produktu: <https://wiertools.pl/pilnik-obrotowy-weglik-bez-pokrycia-kudhp-3-d110-0l28d26l1185-mm-karnasch-113031075-p-14385.html>

Pilnik obrotowy, węgiel, bez pokrycia KUD/HP-3 d1=10,0/l2=8/d2=6/l1=185 mm Karnasch (113031075)

Cena brutto	98,20 zł
Cena netto	79,83 zł
Dostępność	Dostępny
Czas wysyłki	3 - 5 dni
Kod producenta	113031075
Kod EAN	4046781014528

Opis produktu

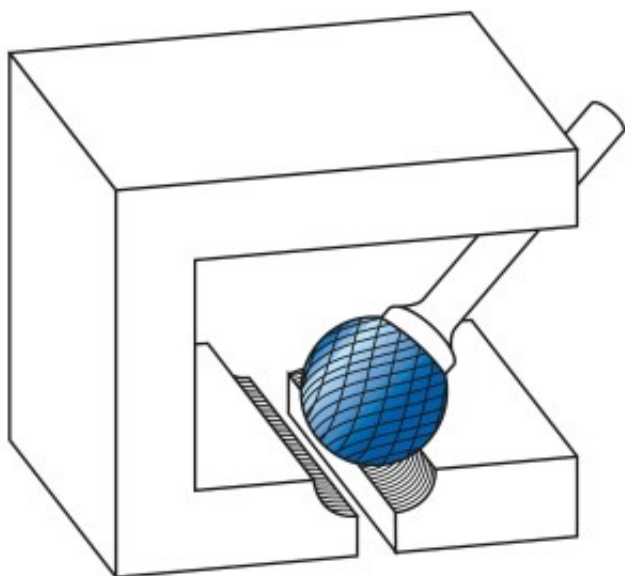

Najpowszechniej stosowane uniwersalne nacięcie

Duża wydajność cięcia dzięki nacięciu krzyżowemu

- Płynna praca
- Krótkie wióry

Do stosowania na wszystkich metalach, takich jak:

- Żeliwo
- Stal
- Stal nierdzewna (INOX)
- Stopy na bazie niklu i stop tytanu
- do miedzi, mosiądzu, brązu.

Średnica robocza [d1]: **10,00 mm**
Średnica uchwytu [d2]: **6,00 mm**
Długość całkowita [l1]: **185,00 mm**
Długość krawędzi tnącej [l2]: **8,00 mm**
Powłoka: **brak**
Typ nacięcia: **HP-3**
Kształt pilnika: **KUD**