

Dane aktualne na dzień: 01-02-2026 23:09

 Link do produktu: <https://wiertools.pl/pilnik-obrotowy-weglik-bez-pokrycia-rbf-hp-1-d1=6/l2=18/d2=6/l1=50-mm-karnasch-113057030-p-14609.html>

Pilnik obrotowy, węgiel, bez pokrycia RBF/ HP-1 d1=6/l2=18/d2=6/ l1=50 mm Karnasch (113057030)

Cena brutto	82,66 zł
Cena netto	67,19 zł
Dostępność	Dostępny
Czas wysyłki	3 - 5 dni
Kod producenta	113057030
Kod EAN	4046781051486

Opis produktu

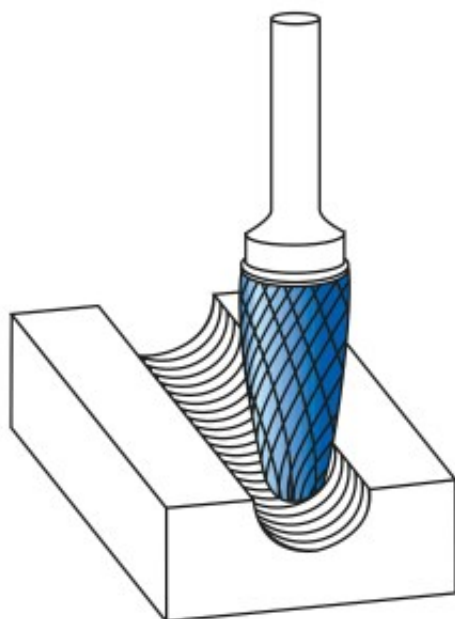

Do superstopów. Wyjątkowo wytrzymałe nacięcie poprzeczne

Odporność na uderzenia (minimalizacja wyłamań zębów, odprysków, pęknięć głowicy)

Doskonała kontrola i cicha praca
Średnia do dużej wydajność cięcia

Przeznaczone do najtrudniejszych superstopów + stali nierdzewnej, takich jak:

Titanium
Inconel
Hastelloy
Waspaloy
Duplex
Amanox, itp.

Przykład zastosowania: Obróbka **łopatek turbin lotniczych, turbin gazowych**

Średnica robocza [d1]: **6,00 mm**
Średnica uchwytu [d2]: **6,00 mm**
Długość całkowita [l1]: **50,00 mm**
Długość krawędzi tnącej [l2]: **18,00 mm**
Powłoka: **brak**
Typ nacięcia: **HP-1**
Kształt pilnika: **RBF**