

Dane aktualne na dzień: 23-04-2025 21:35

 Link do produktu: <https://wiertools.pl/pilnik-obrotowy-weglik-bez-pokrycia-rbf-hp-4-d1=10/l2=20/d2=6/l1=170-mm-karnasch-113052045-p-14571.html>

## Pilnik obrotowy, węgiel, bez pokrycia RBF/ HP-4 d1=10/l2=20/d2=6/l1=170 mm Karnasch (113052045)

Cena brutto	<b>165,91 zł</b>
Cena netto	<b>134,87 zł</b>
Dostępność	<b>Dostępny</b>
Czas wysyłki	<b>3 - 5 dni</b>
Kod producenta	<b>113052045</b>
Kod EAN	<b>4046781015822</b>

### Opis produktu

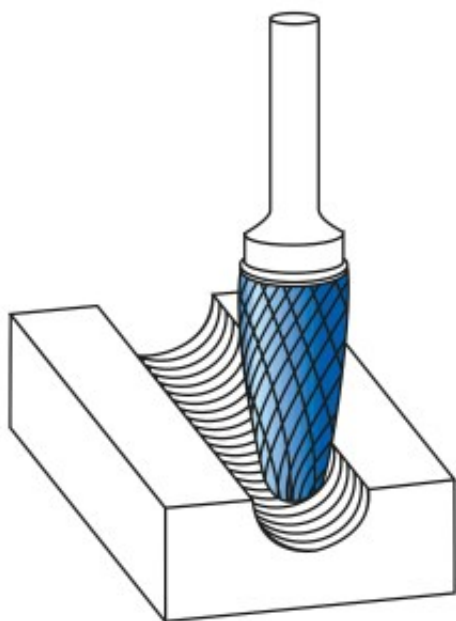

#### Precyzyjne nacięcie krzyżowe

Doskonała kontrola (również w trudno dostępnych miejscach)

Płynna praca

Krótkie wióry

Dobre wykończenie powierzchni

Średnie tempo skrawania

Do wszystkich rodzajów stali:

Do bardzo twardej stali ok. 70 HRC

Stali nierdzewnych (INOX)

Żeliwa

Materiały żaroodporne, takie jak np. stopy na bazie niklu + stopy na bazie kobaltu

Średnica robocza [d1]: **10,00 mm**

Średnica uchwytu [d2]: **6,00 mm**

Długość całkowita [l1]: **170,00 mm**

Długość krawędzi tnącej [l2]: **20,00 mm**

Powłoka: **brak**

Typ nacięcia: **HP-4**

Kształt pilnika: **RBF**