

Dane aktualne na dzień: 29-03-2025 17:34

 Link do produktu: <https://wiertools.pl/pilnik-obrotowy-weglik-bez-pokrycia-zya-hp-1-d13l214d23l138-mm-karnasch-113007030-p-14118.html>

Pilnik obrotowy, węgiel, bez pokrycia ZYA/ HP-1 d1=3/l2=14/d2=3/l1=38 mm Karnasch (113007030)

Cena brutto	50,82 zł
Cena netto	41,32 zł
Dostępność	Dostępny
Czas wysyłki	3 - 5 dni
Kod producenta	113007030
Kod EAN	4046781051103

Opis produktu

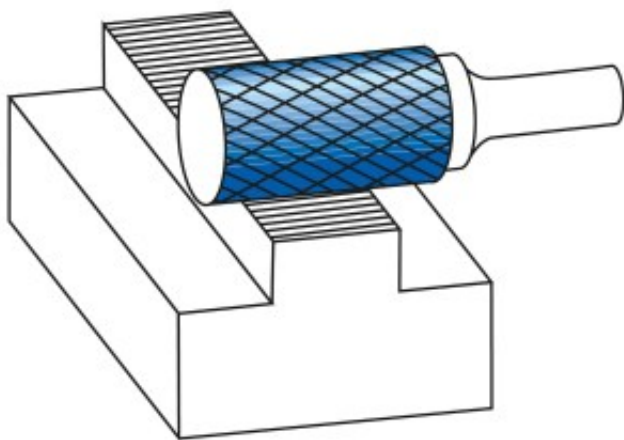

Do superstopów. Wyjątkowo wytrzymałe nacięcie poprzeczne

Odporność na uderzenia (minimalizacja wyłamań zębów, odprysków, pęknięć głowicy)

Doskonała kontrola i cicha praca
 Średnia do dużej wydajność cięcia

Przeznaczone do najtrudniejszych superstopów + stali nierdzewnej, takich jak:

Titanium
 Inconel
 Hastelloy
 Waspaloy
 Duplex
 Amanox, itp.

Przykład zastosowania: Obróbka **łopatek turbin lotniczych, turbin gazowych**

Średnica robocza [d1]: **3,00 mm**
Średnica uchwytu [d2]: **3,00 mm**
Długość całkowita [l1]: **38,00 mm**
Długość krawędzi tnącej [l2]: **14,00 mm**
Powłoka: **brak**
Typ nacięcia: **HP-1**
Kształt pilnika: **ZYA**