

Dane aktualne na dzień: 29-03-2025 16:28

 Link do produktu: <https://wiertools.pl/pilnik-obrotowy-weglik-bez-pokrycia-zyahp-2-d16l218d26l150-mm-karnasch-113000065-p-14025.html>

Pilnik obrotowy, węgiel, bez pokrycia ZYA/HP-2 d1=6/l2=18/d2=6/l1=50 mm Karnasch (113000065)

Cena brutto	65,04 zł
Cena netto	52,88 zł
Dostępność	Dostępny
Czas wysyłki	3 - 5 dni
Kod producenta	113000065
Kod EAN	4046781040589

Opis produktu

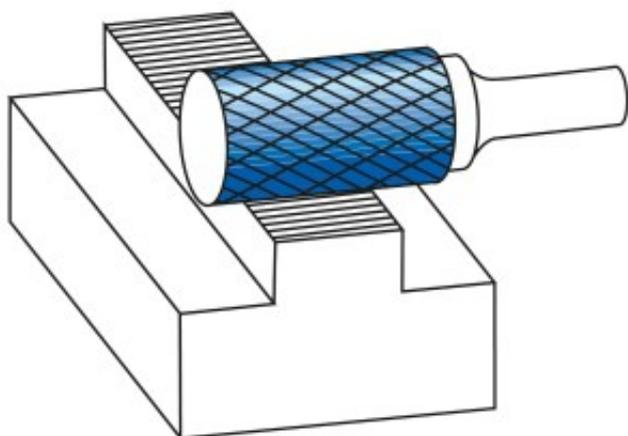

Najpowszechniej stosowane pojedyncze nacięcia

Duża wydajność skrawania z dobrym wykończeniem powierzchni

Do stosowania na wszystkich metalach, takich jak:

- Żeliwo
- Stal
- Stal nierdzewna (INOX)
- Stopy na bazie niklu i stop tytanu
- do miedzi, mosiądzu, brązu.

Średnica robocza [d1]: **6,00 mm**

Średnica uchwyty [d2]: **6,00 mm**

Długość całkowita [I1]: **50,00 mm**

Długość krawędzi tnącej [I2]: **18,00 mm**

Powłoka: **brak**

Typ nacięcia: **HP-2**

Kształt pilnika: **ZYA**