

Dane aktualne na dzień: 25-04-2025 04:38

 Link do produktu: <https://wiertools.pl/pilnik-obrotowy-weglik-bez-pokrycia-zyahp-3-d116-0l225d26l170-mm-karnasch-114010030-p-14950.html>

## Pilnik obrotowy, węgiel, bez pokrycia ZYA/HP-3 d1=16,0/l2=25/d2=6/l1=70 mm Karnasch (114010030)

Cena brutto	<b>175,37 zł</b>
Cena netto	<b>142,57 zł</b>
Dostępność	<b>Dostępny</b>
Czas wysyłki	<b>3 - 5 dni</b>
Kod producenta	<b>114010030</b>
Kod EAN	<b>4046781093042</b>

### Opis produktu

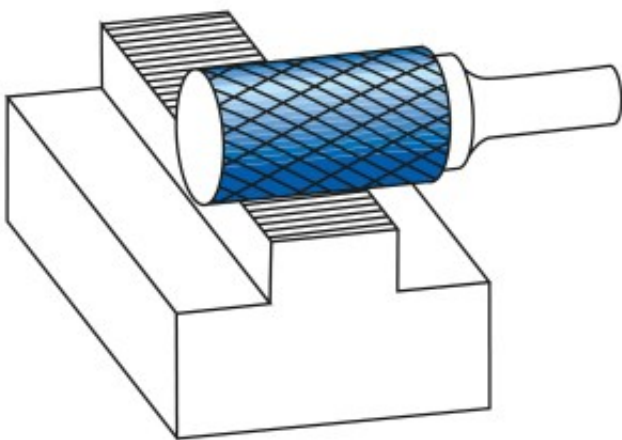

#### Najpowszechniej stosowane uniwersalne nacięcie

Duża wydajność cięcia dzięki nacięciu krzyżowemu

- Płynna praca
- Krótkie wióry

Do stosowania na wszystkich metalach, takich jak:

- Żeliwo
- Stal
- Stal nierdzewna (INOX)
- Stopy na bazie niklu i stop tytanu
- do miedzi, mosiądzu, brązu.

Średnica robocza [d1]: **16,00 mm**

Średnica uchwytu [d2]: **6,00 mm**

Długość całkowita [l1]: **70,00 mm**

Długość krawędzi tnącej [l2]: **25,00 mm**

Powłoka: **brak**

Typ nacięcia: **HP-3**

Kształt pilnika: **ZYA**