

Dane aktualne na dzień: 02-04-2025 10:01

 Link do produktu: <https://wiertools.pl/pilnik-obrotowy-weglik-bez-pokrycia-zyahp-3-d15-0l212-7d23l138-mm-karnasch-113001057-p-14040.html>

Pilnik obrotowy, węgiel, bez pokrycia ZYA/HP-3 d1=5,0/l2=12,7/d2=3/l1=38 mm Karnasch (113001057)

Cena brutto	93,72 zł
Cena netto	76,21 zł
Dostępność	Dostępny
Czas wysyłki	3 - 5 dni
Kod producenta	113001057
Kod EAN	4046781040640

Opis produktu

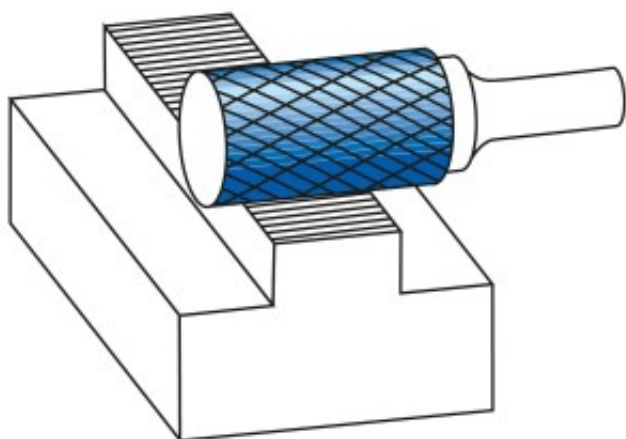

Najpowszechniej stosowane uniwersalne nacięcie

Duża wydajność cięcia dzięki nacięciu krzyżowemu

- Płynna praca
- Krótkie wióry

Do stosowania na wszystkich metalach, takich jak:

- Żeliwo
- Stal
- Stal nierdzewna (INOX)
- Stopy na bazie niklu i stop tytanu
- do miedzi, mosiądzu, brązu.

Średnica robocza [d1]: **5,00 mm**
Średnica uchwytu [d2]: **3,00 mm**
Długość całkowita [l1]: **38,00 mm**
Długość krawędzi tnącej [l2]: **12,70 mm**
Powłoka: **brak**
Typ nacięcia: **HP-3**
Kształt pilnika: **ZYA**