

Dane aktualne na dzień: 25-04-2025 04:38

 Link do produktu: <https://wiertools.pl/pilnik-obrotowy-weglik-bez-pokrycia-zyahp-3-d16-0l213d23l145-mm-karnasch-113001060-p-14043.html>

Pilnik obrotowy, węgiel, bez pokrycia ZYA/HP-3 d1=6,0/l2=13/d2=3/l1=45 mm Karnasch (113001060)

Cena brutto	70,05 zł
Cena netto	56,94 zł
Dostępność	Dostępny
Czas wysyłki	3 - 5 dni
Kod producenta	113001060
Kod EAN	4046781011930

Opis produktu

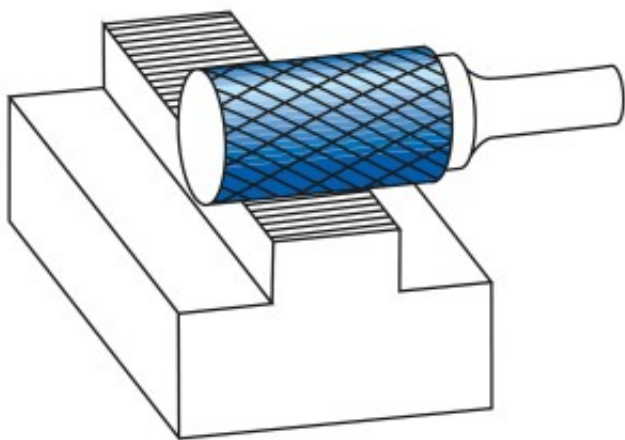

Najpowszechniej stosowane uniwersalne nacięcie

Duża wydajność cięcia dzięki nacięciu krzyżowemu

- Płynna praca
- Krótkie wióry

Do stosowania na wszystkich metalach, takich jak:

- Żeliwo
- Stal
- Stal nierdzewna (INOX)
- Stopy na bazie niklu i stop tytanu
- do miedzi, mosiądzu, brązu.

Średnica robocza [d1]: **6,00 mm**
Średnica uchwytu [d2]: **3,00 mm**
Długość całkowita [l1]: **45,00 mm**
Długość krawędzi tnącej [l2]: **13,00 mm**
Powłoka: **brak**
Typ nacięcia: **HP-3**
Kształt pilnika: **ZYA**