

Dane aktualne na dzień: 01-04-2025 22:27

 Link do produktu: <https://wiertools.pl/pilnik-obrotowy-weglik-bez-pokrycia-zyahp-3-d16-0l225d26l150-mm-karnasch-113001067-p-14046.html>

Pilnik obrotowy, węgiel, bez pokrycia ZYA/HP-3 d1=6,0/l2=25/d2=6/l1=50 mm Karnasch (113001067)

Cena brutto	80,06 zł
Cena netto	65,08 zł
Dostępność	Dostępny
Czas wysyłki	3 - 5 dni
Kod producenta	113001067
Kod EAN	4046781040671

Opis produktu

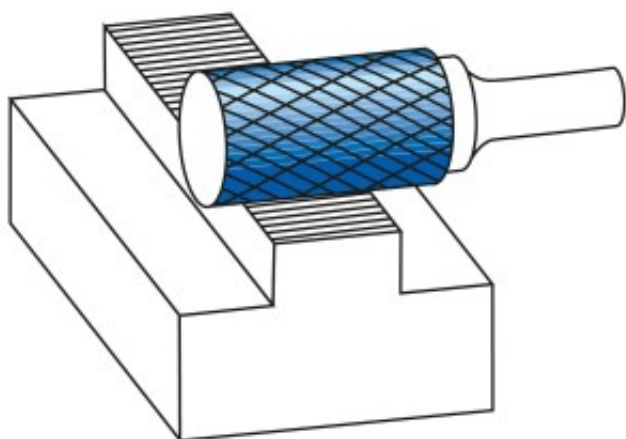

Najpowszechniej stosowane uniwersalne nacięcie

Duża wydajność cięcia dzięki nacięciu krzyżowemu

- Płynna praca
- Krótkie wióry

Do stosowania na wszystkich metalach, takich jak:

- Żeliwo
- Stal
- Stal nierdzewna (INOX)
- Stopy na bazie niklu i stop tytanu
- do miedzi, mosiądzu, brązu.

Średnica robocza [d1]: **6,00 mm**
Średnica uchwytu [d2]: **6,00 mm**
Długość całkowita [l1]: **50,00 mm**
Długość krawędzi tnącej [l2]: **25,00 mm**
Powłoka: **brak**
Typ nacięcia: **HP-3**
Kształt pilnika: **ZYA**