

Dane aktualne na dzień: 12-01-2026 05:45

 Link do produktu: <https://wiertools.pl/pilnik-obrotowy-weglik-bez-pokrycia-zyb-hp-5-d12l211d23l138-mm-karnasch-113013010-p-14192.html>

Pilnik obrotowy, węgiel, bez pokrycia ZYB/ HP-5 d1=2/l2=11/d2=3/l1=38 mm Karnasch (113013010)

| | |
|----------------|-----------------------------|
| Cena brutto | 22,12 zł |
| Cena netto | 17,98 zł |
| Dostępność | Zapytaj o dostępność |
| Czas wysyłki | Powyżej 14 dni |
| Kod producenta | 113013010 |
| Kod EAN | 4046781013194 |

Opis produktu

UWAGA! PRODUKT ZAMAWIANY NA SPECJALNE ZAMÓWIENIE OD PRODUCENTA. BRAK MOŻLIWOŚCI ZWROTU!

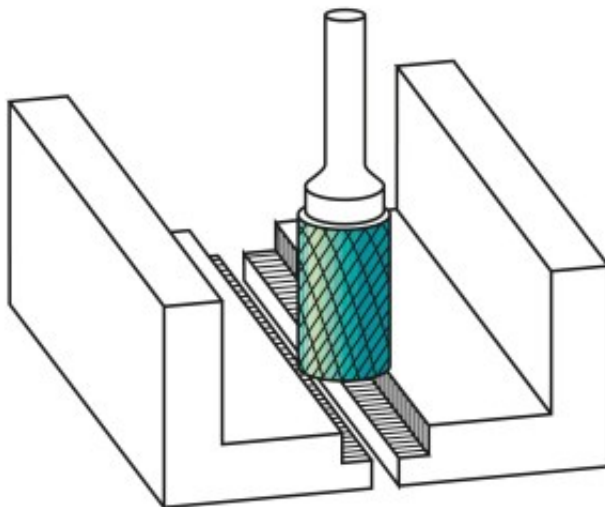

WYPRZEDAŻ.

Wyjątkowo delikatne nacięcie pojedyncze

Doskonałe wykończenie powierzchni

Preferowane do precyzyjnego usuwania zadziorów ze wszystkich metali żelaznych, takich jak:

Do bardzo twardej stali ok. 70 HRC

Stali nierdzewnych (INOX)

Żeliwa

Materiały żaroodporne, takie jak np. stopy na bazie niklu + stopy na bazie kobaltu

Średnica robocza [d1]: **2,00 mm**

Średnica uchwyty [d2]: **3,00 mm**

Długość całkowita [l1]: **38,00 mm**

Długość krawędzi tnącej [l2]: **11,00 mm**

Powłoka: **brak**

Typ nacięcia: **HP-5**

Kształt pilnika: **ZYB**