

Dane aktualne na dzień: 25-04-2025 09:57

 Link do produktu: <https://wiertools.pl/pilnik-obrotowy-weglik-bez-pokrycia-zyb-hp-6-d1=16/l2=25/d2=6/l1=70-mm-karnasch-113014115-p-14216.html>

## Pilnik obrotowy, węgiel, bez pokrycia ZYB/ HP-6 d1=16/l2=25/d2=6/l1=70 mm Karnasch (113014115)

Cena brutto	<b>214,85 zł</b>
Cena netto	<b>174,69 zł</b>
Dostępność	<b>Dostępny</b>
Czas wysyłki	<b>3 - 5 dni</b>
Kod producenta	<b>113014115</b>
Kod EAN	<b>4046781013439</b>

### Opis produktu

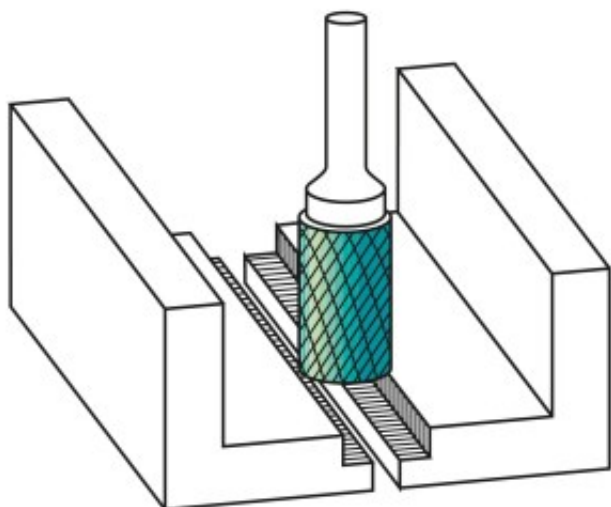

#### Ekstremalnie zgrubne nacięcie krzyżowe

#### Bardzo szybkie usuwanie metalu (obróbka zgrubna)

Do stosowania na wszystkich metalach, takich jak:

- Żeliwo
- Stal
- do miedzi, mosiądzu, brązu.

Opracowane do stosowania w trudnych warunkach obróbki zgrubnej, np. w stoczniach, odlewniach.

Średnica robocza [d1]: **16,00 mm**