

Dane aktualne na dzień: 02-04-2025 09:29

 Link do produktu: <https://wiertools.pl/pilnik-obrotowy-weglik-bez-pokrycia-zybhp-3-d110-0l213d26l158-mm-karnasch-113011082-p-14156.html>

## Pilnik obrotowy, węgiel, bez pokrycia ZYB/HP-3 d1=10,0/l2=13/d2=6/l1=58 mm Karnasch (113011082)

Cena brutto	<b>45,56 zł</b>
Cena netto	<b>37,04 zł</b>
Dostępność	<b>Dostępny</b>
Czas wysyłki	<b>3 - 5 dni</b>
Kod producenta	<b>113011082</b>
Kod EAN	<b>4046781041050</b>

### Opis produktu

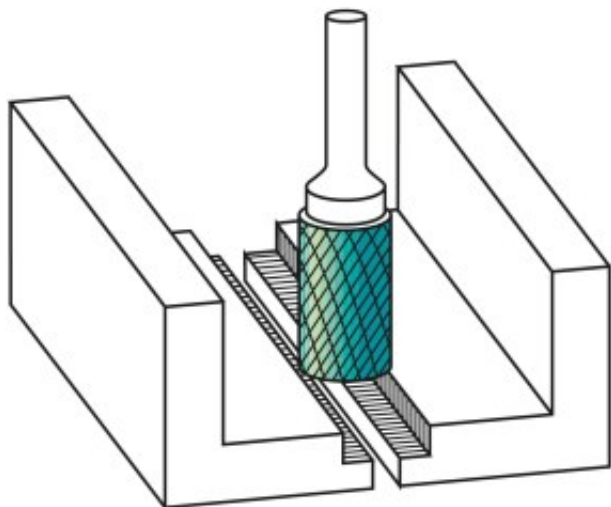

#### Najpowszechniej stosowane uniwersalne nacięcie

Duża wydajność cięcia dzięki nacięciu krzyżowemu

- Płynna praca
- Krótkie wióry

Do stosowania na wszystkich metalach, takich jak:

- Żeliwo
- Stal
- Stal nierdzewna (INOX)
- Stopy na bazie niklu i stop tytanu
- do miedzi, mosiądzu, brązu.

Średnica robocza [d1]: **10,00 mm**

Średnica uchwytu [d2]: **6,00 mm**

Długość całkowita [l1]: **58,00 mm**

Długość krawędzi tnącej [l2]: **13,00 mm**

Powłoka: **brak**

Typ nacięcia: **HP-3**

Kształt pilnika: **ZYB**