

Dane aktualne na dzień: 25-04-2025 06:14

 Link do produktu: <https://wiertools.pl/pilnik-obrotowy-weglik-bez-pokrycia-zybhp-3-d112-0l220d26l164-mm-karnasch-113011099-p-14162.html>

## Pilnik obrotowy, węgiel, bez pokrycia ZYB/HP-3 d1=12,0/l2=20/d2=6/l1=64 mm Karnasch (113011099)

Cena brutto	<b>144,54 zł</b>
Cena netto	<b>117,53 zł</b>
Dostępność	<b>Dostępny</b>
Czas wysyłki	<b>3 - 5 dni</b>
Kod producenta	<b>113011099</b>
Kod EAN	<b>4046781041074</b>

### Opis produktu

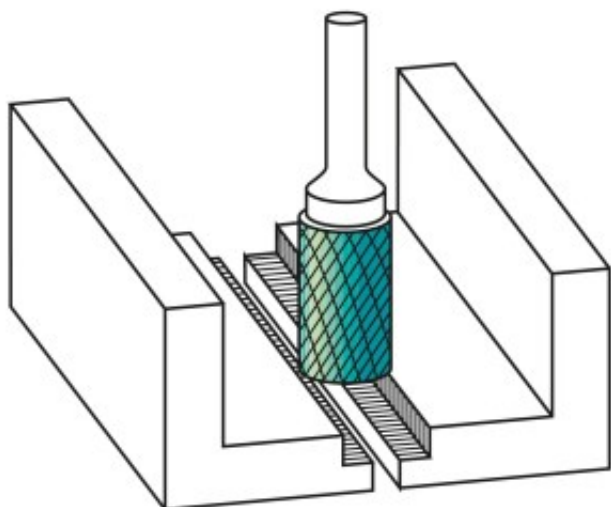

#### Najpowszechniej stosowane uniwersalne nacięcie

Duża wydajność cięcia dzięki nacięciu krzyżowemu

- Płynna praca
- Krótkie wióry

Do stosowania na wszystkich metalach, takich jak:

- Żeliwo
- Stal
- Stal nierdzewna (INOX)
- Stopy na bazie niklu i stop tytanu
- do miedzi, mosiądzu, brązu.

Średnica robocza [d1]: **12,00 mm**

Średnica uchwytu [d2]: **6,00 mm**

Długość całkowita [l1]: **64,00 mm**

Długość krawędzi tnącej [l2]: **20,00 mm**

Powłoka: **brak**

Typ nacięcia: **HP-3**

Kształt pilnika: **ZYB**