

Dane aktualne na dzień: 25-04-2025 10:00

 Link do produktu: <https://wiertools.pl/pilnik-obrotowy-weglik-bez-pokrycia-zybhp-3-d116-0l225d28l170-mm-karnasch-113011120-p-14170.html>

Pilnik obrotowy, węgiel, bez pokrycia ZYB/HP-3 d1=16,0/l2=25/d2=8/l1=70 mm Karnasch (113011120)

Cena brutto	180,89 zł
Cena netto	147,07 zł
Dostępność	Dostępny
Czas wysyłki	3 - 5 dni
Kod producenta	113011120
Kod EAN	4046781012937

Opis produktu

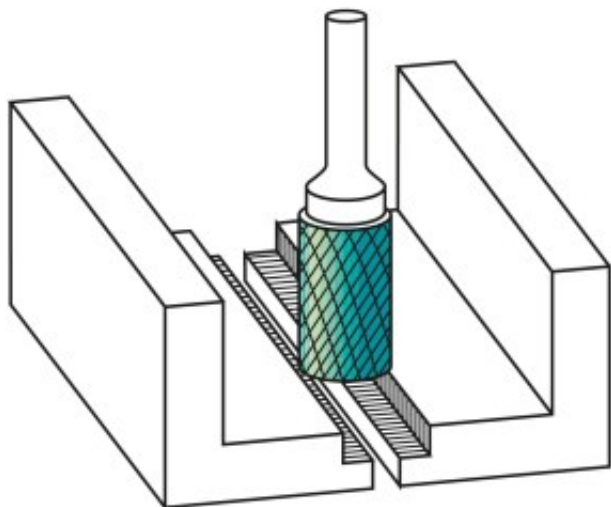

Najpowszechniej stosowane uniwersalne nacięcie

Duża wydajność cięcia dzięki nacięciu krzyżowemu

- Płynna praca
- Krótkie wióry

Do stosowania na wszystkich metalach, takich jak:

- Żeliwo
- Stal
- Stal nierdzewna (INOX)
- Stopy na bazie niklu i stop tytanu
- do miedzi, mosiądzu, brązu.

Średnica robocza [d1]: **16,00 mm**

Średnica uchwytu [d2]: **8,00 mm**

Długość całkowita [l1]: **70,00 mm**

Długość krawędzi tnącej [l2]: **25,00 mm**

Powłoka: **brak**

Typ nacięcia: **HP-3**

Kształt pilnika: **ZYB**