

Dane aktualne na dzień: 04-04-2025 06:59

 Link do produktu: <https://wiertools.pl/pilnik-obrotowy-weglik-bez-pokrycia-zybhp-3-d13-0l214d23l1100-mm-karnasch-113011035-p-14141.html>

Pilnik obrotowy, węgiel, bez pokrycia ZYB/HP-3 d1=3,0/l2=14/d2=3/l1=100 mm Karnasch (113011035)

Cena brutto	87,43 zł
Cena netto	71,07 zł
Dostępność	Dostępny
Czas wysyłki	3 - 5 dni
Kod producenta	113011035
Kod EAN	4046781012760

Opis produktu

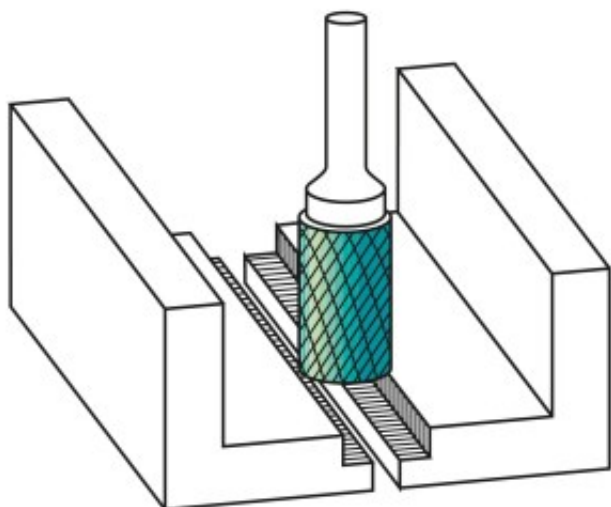

Najpowszechniej stosowane uniwersalne nacięcie

Duża wydajność cięcia dzięki nacięciu krzyżowemu

- Płynna praca
- Krótkie wióry

Do stosowania na wszystkich metalach, takich jak:

- Żeliwo
- Stal
- Stal nierdzewna (INOX)
- Stopy na bazie niklu i stop tytanu
- do miedzi, mosiądzu, brązu.

Średnica robocza [d1]: **3,00 mm**
Średnica uchwytu [d2]: **3,00 mm**
Długość całkowita [l1]: **100,00 mm**
Długość krawędzi tnącej [l2]: **14,00 mm**
Powłoka: **brak**
Typ nacięcia: **HP-3**
Kształt pilnika: **ZYB**