

Dane aktualne na dzień: 25-04-2025 09:55

Link do produktu: <https://wiertools.pl/pilnik-obrotowy-weglik-bez-pokrycia-zybhp-8-d18l220d26l165-mm-karnasch-114042015-p-15010.html>

Pilnik obrotowy, węgiel, bez pokrycia ZYB/HP-8 d1=8/l2=20/d2=6/l1=65 mm Karnasch (114042015)

Cena brutto	102,16 zł
Cena netto	83,06 zł
Dostępność	Dostępny
Czas wysyłki	3 - 5 dni
Kod producenta	114042015
Kod EAN	4046781096159

Opis produktu

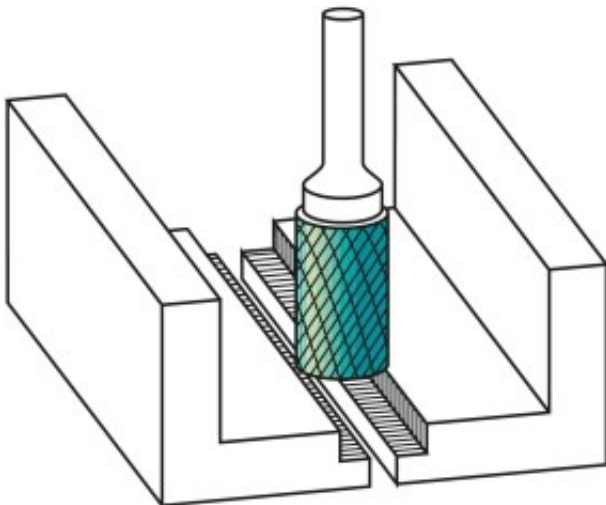

Nacięcie krzyżowe z wyjątkowo wysoką wydajnością obróbki

Do 60% większa wydajność obróbki w porównaniu do konwencjonalnego cięcia poprzecznego.

Wysoka agresywność powoduje powstawanie dużych wiórów z doskonałym odprowadzaniem wiórów.
Brak kolorów wyżarzania na przedmiocie obrabianym dzięki **niewielkiemu wydzielaniu ciepła**.

Średnica robocza [d1]: **8,00 mm**
Średnica uchwyty [d2]: **6,00 mm**
Długość całkowita [l1]: **65,00 mm**
Długość krawędzi tnącej [l2]: **20,00 mm**
Powłoka: **brak**
Typ nacięcia: **HP-8**
Kształt pilnika: **ZYB**

