

Dane aktualne na dzień: 02-06-2026 06:16

 Link do produktu: <https://wiertools.pl/pilnik-obrotowy-weglik-bez-powloki-kud-hp-5-d18l26-0d26l1180mm-karnasch-113033065-p-14424.html>

Pilnik obrotowy, węgiel, bez powłoki KUD/ HP-5 d1=8/l2=6,0/d2=6/l1=180mm Karnasch (113033065)

Cena brutto	117,76 zł
Cena netto	95,74 zł
Dostępność	Dostępny
Czas wysyłki	3 - 5 dni
Kod producenta	113033065
Kod EAN	4046781014887
Magazyn producenta	8

Opis produktu

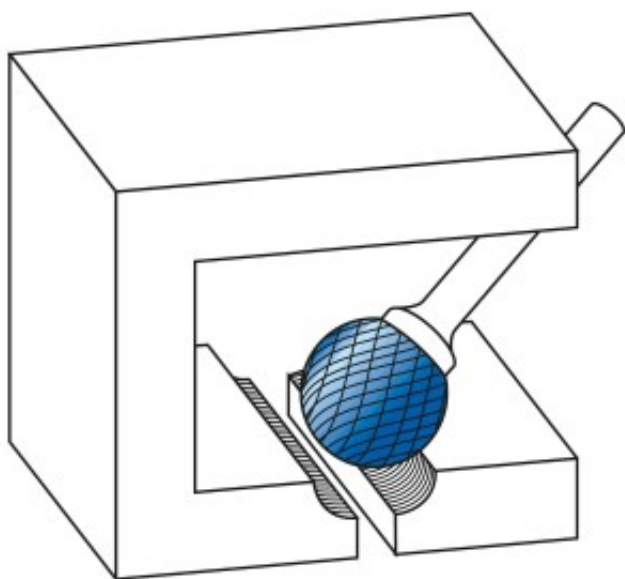

Wyjątkowo delikatne nacięcie pojedyncze

Doskonałe wykończenie powierzchni

Preferowane do precyzyjnego usuwania zadziorów ze wszystkich metali żelaznych, takich jak:

Do bardzo twardej stali ok. 70 HRC

Stali nierdzewnych (INOX)

Żeliwa

Materiały żaroodporne, takie jak np. stopy na bazie niklu + stopy na bazie kobaltu

Średnica robocza [d1]: **8,00 mm**
Średnica uchwytu [d2]: **6,00 mm**
Długość całkowita [l1]: **180,00 mm**
Długość krawędzi tnącej [l2]: **6,00 mm**
Powłoka: **brak**
Typ nacięcia: **HP-5**
Kształt pilnika: **KUD**