

Dane aktualne na dzień: 02-06-2026 05:24

 Link do produktu: <https://wiertools.pl/pilnik-obrotowy-weglik-bez-powloki-kudhp-3-d110-0l29d26l154mm-valuetool-karnasch-113031071-p-14384.html>



Pilnik obrotowy, węgiel, bez powłoki KUD/HP-3

$d1=10,0/l2=9/d2=6/l1=54\text{mm}$

VALUETOOL Karnasch (113031071)

Cena brutto	62,66 zł
Cena netto	50,94 zł
Dostępność	Dostępny
Czas wysyłki	3 - 5 dni
Kod producenta	113031071
Kod EAN	4046781951861
Magazyn producenta	37

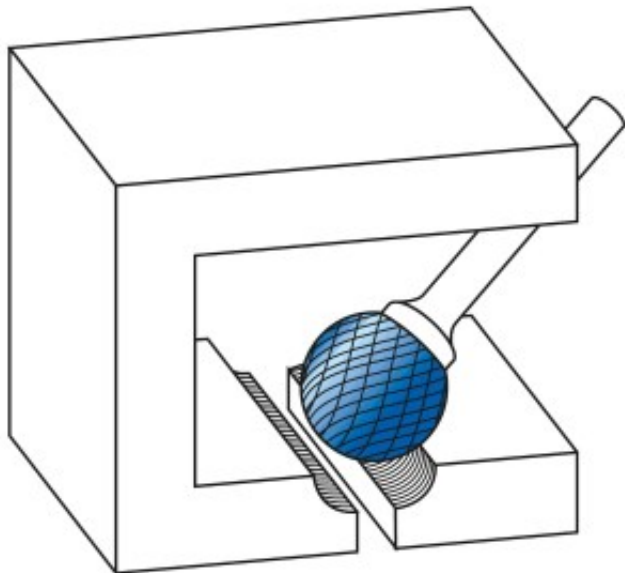
Opis produktu



Najpowszechniej stosowane uniwersalne nacięcie

Duża wydajność cięcia dzięki nacięciu krzyżowemu

- Płynna praca
- Krótkie wióry

Do stosowania na wszystkich metalach, takich jak:

- Żeliwo
- Stal

- Stal nierdzewna (INOX)
- Stopy na bazie niklu i stop tytanu
- do miedzi, mosiądzu, brązu.

Średnica robocza [d1]: **10,00 mm**

Średnica uchwytu [d2]: **6,00 mm**

Długość całkowita [l1]: **54,00 mm**

Długość krawędzi tnącej [l2]: **9,00 mm**

Powłoka: **brak**

Typ nacięcia: **HP-3**

Kształt pilnika: **KUD**