

Dane aktualne na dzień: 02-06-2026 06:17

 Link do produktu: <https://wiertools.pl/pilnik-obrotowy-weglik-bez-powloki-kudhp-3-d12-5l22-3d23l138mm-karnasch-113031022-p-14367.html>

Pilnik obrotowy, węgiel, bez powłoki KUD/HP-3 d1=2,5/l2=2,3/d2=3/l1=38mm Karnasch (113031022)

Cena brutto	45,98 zł
Cena netto	37,38 zł
Dostępność	Dostępny
Czas wysyłki	3 - 5 dni
Kod producenta	113031022
Kod EAN	4046781041685
Magazyn producenta	24

Opis produktu

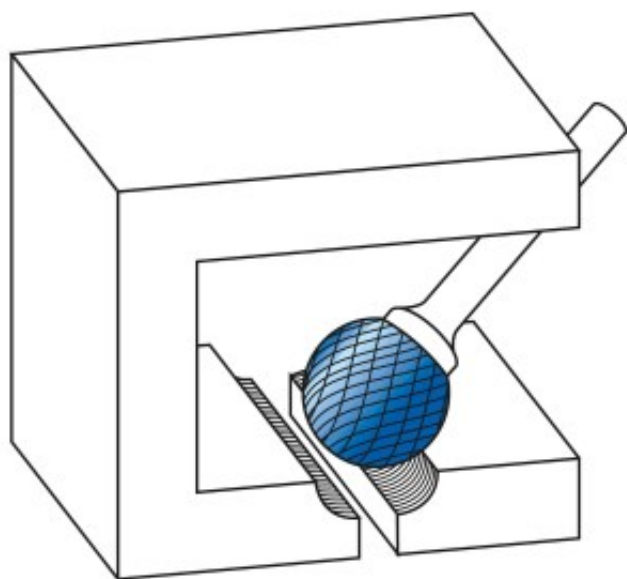

Najpowszechniej stosowane uniwersalne nacięcie

Duża wydajność cięcia dzięki nacięciu krzyżowemu

- Płynna praca
- Krótkie wióry

Do stosowania na wszystkich metalach, takich jak:

- Żeliwo
- Stal

- Stal nierdzewna (INOX)
- Stopy na bazie niklu i stop tytanu
- do miedzi, mosiądzu, brązu.

Średnica robocza [d1]: **2,50 mm**

Średnica uchwytu [d2]: **3,00 mm**

Długość całkowita [l1]: **38,00 mm**

Długość krawędzi tnącej [l2]: **2,30 mm**

Powłoka: **brak**

Typ nacięcia: **HP-3**

Kształt pilnika: **KUD**