

Dane aktualne na dzień: 02-06-2026 04:50

 Link do produktu: <https://wiertools.pl/pilnik-obrotowy-weglik-bez-powloki-rbf-hp-1-d1=6/l2=12/d2=3/l1=44mm-karnasch-113057025-p-14608.html>

## Pilnik obrotowy, węgiel, bez powłoki RBF/ HP-1 d1=6/l2=12/d2=3/l1=44mm Karnasch (113057025)

|                    |                      |
|--------------------|----------------------|
| Cena brutto        | <b>64,82 zł</b>      |
| Cena netto         | <b>52,70 zł</b>      |
| Dostępność         | <b>Dostępny</b>      |
| Czas wysyłki       | <b>3 - 5 dni</b>     |
| Kod producenta     | <b>113057025</b>     |
| Kod EAN            | <b>4046781052452</b> |
| Magazyn producenta | <b>4</b>             |

### Opis produktu

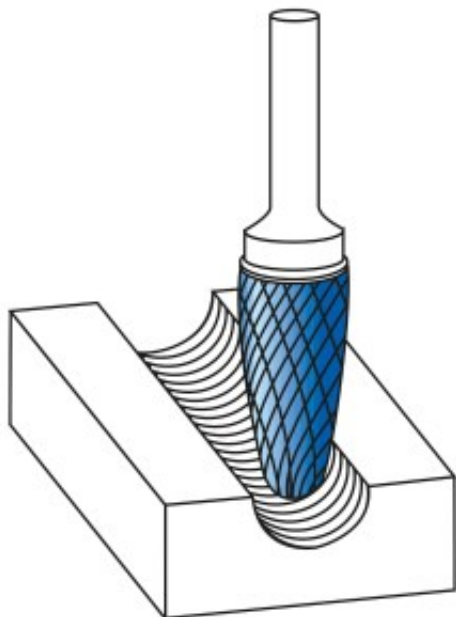

**Do superstopów.** Wyjątkowo wytrzymałe nacięcie poprzeczne

Odporność na uderzenia (minimalizacja wyłamań zębów, odprysków, pęknięć głowicy)

Doskonała kontrola i cicha praca  
Średnia do dużej wydajność cięcia

Przeznaczone do najtrudniejszych superstopów + stali nierdzewnej, takich jak:

Titanium  
Inconel  
Hastelloy  
Waspaloy  
Duplex

Amanox, itp.

Przykład zastosowania: Obróbka **łopatek turbin lotniczych, turbin gazowych**

Średnica robocza [d1]: **6,00 mm**

Średnica uchwyty [d2]: **3,00 mm**

Długość całkowita [l1]: **44,00 mm**

Długość krawędzi tnącej [l2]: **12,00 mm**

Powłoka: **brak**

Typ nacięcia: **HP-1**

Kształt pilnika: **RBF**