

Dane aktualne na dzień: 02-06-2026 06:04

 Link do produktu: <https://wiertools.pl/pilnik-obrotowy-weglik-bez-powloki-rbf-hp-5-d1=6/l2=12/d2=3/l1=44mm-karnasch-113053025-p-14580.html>

Pilnik obrotowy, węgiel, bez powłoki RBF/ HP-5 d1=6/l2=12/d2=3/l1=44mm Karnasch (113053025)

Cena brutto	82,31 zł
Cena netto	66,92 zł
Dostępność	Dostępny
Czas wysyłki	3 - 5 dni
Kod producenta	113053025
Kod EAN	4046781015914
Magazyn producenta	2

Opis produktu

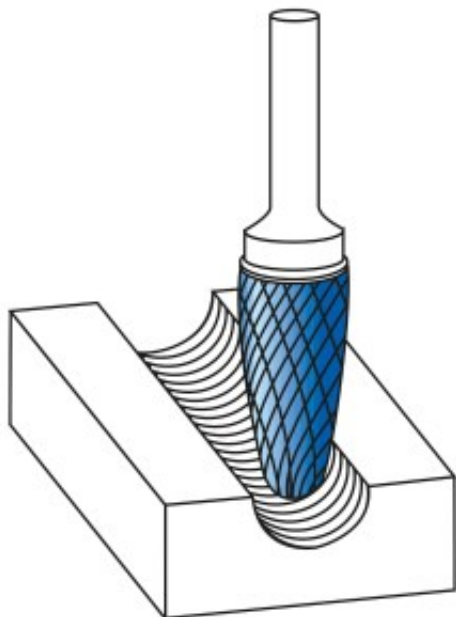

Wyjątkowo delikatne nacięcie pojedyncze

Doskonałe wykończenie powierzchni

Preferowane do precyzyjnego usuwania zadziorów ze wszystkich metali żelaznych, takich jak:

Do bardzo twardej stali ok. 70 HRC

Stali nierdzewnych (INOX)

Żeliwa

Materiały żaroodporne, takie jak np. stopy na bazie niklu + stopy na bazie kobaltu

Średnica robocza [d1]: **6,00 mm**

Średnica uchwytu [d2]: **3,00 mm**
Długość całkowita [l1]: **44,00 mm**
Długość krawędzi tnącej [l2]: **12,00 mm**
Powłoka: **brak**
Typ nacięcia: **HP-5**
Kształt pilnika: **RBF**