

Dane aktualne na dzień: 08-04-2026 00:35

 Link do produktu: <https://wiertools.pl/pilnik-obrotowy-weglik-bez-powloki-rbf-hp-7-d1=6/l2=18/d2=6/l1=50mm-karnasch-113055030-p-14597.html>

## Pilnik obrotowy, węgiel, bez powłoki RBF/ HP-7 d1=6/l2=18/d2=6/l1=50mm Karnasch (113055030)

|                    |                      |
|--------------------|----------------------|
| Cena brutto        | <b>98,20 zł</b>      |
| Cena netto         | <b>79,84 zł</b>      |
| Dostępność         | <b>Dostępny</b>      |
| Czas wysyłki       | <b>3 - 5 dni</b>     |
| Kod producenta     | <b>113055030</b>     |
| Kod EAN            | <b>4046781016089</b> |
| Magazyn producenta | <b>34</b>            |

### Opis produktu

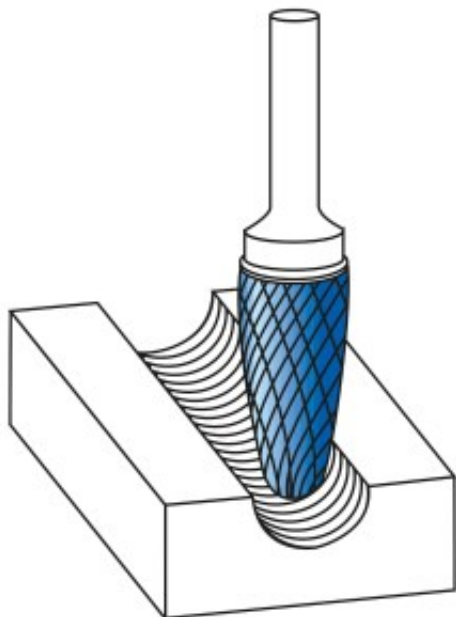

**Nacięcie specjalne do materiałów nieżelaznych, takich jak aluminium, miedź, mosiądz. Także do wszystkich rodzajów tworzyw sztucznych.**

Do stosowania na wszystkich metalach, takich jak:

- Stopy aluminium
- Metale lekkie
- Miękka miedź
- Stopy miedzi (metale nieżelazne)
- Tworzywa sztuczne
- Tworzywa sztuczne wzmocnione włóknami węglowymi (CFK) i szklanymi (GFK)

Średnica robocza [d1]: **6,00 mm**  
Średnica uchwytu [d2]: **6,00 mm**  
Długość całkowita [l1]: **50,00 mm**  
Długość krawędzi tnącej [l2]: **18,00 mm**  
Powłoka: **brak**  
Typ nacięcia: **HP-7**  
Kształt pilnika: **RBF**