

Dane aktualne na dzień: 02-06-2026 05:21

 Link do produktu: <https://wiertools.pl/pilnik-obrotowy-weglik-bez-powloki-rbfhp-9-d13/l2=14/d2=3/l1=38mm-karnasch-114036005-p-14986.html>

Pilnik obrotowy, węgiel, bez powłoki RBF/HP-9 d1=3/l2=14/d2=3/l1=38mm Karnasch (114036005)

Cena brutto	61,38 zł
Cena netto	49,90 zł
Dostępność	Dostępny
Czas wysyłki	3 - 5 dni
Kod producenta	114036005
Kod EAN	4046781095954
Magazyn producenta	8

Opis produktu

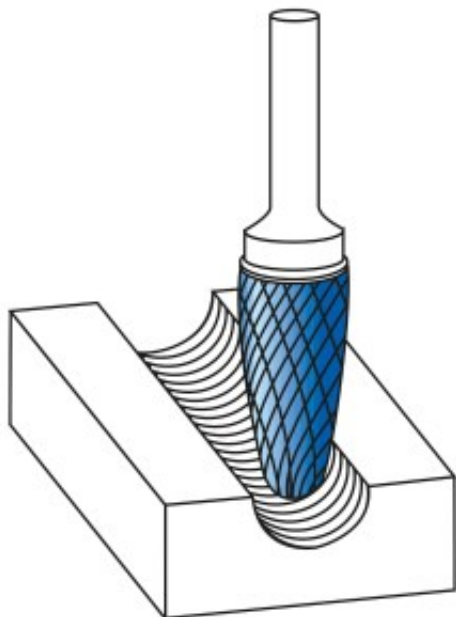

Specjalne nacięcie do stali nierdzewnej

Nacięcie pojedyncze z wyjątkowo **wysoką wydajnością obróbki**

Wyjątkowo wysoka wydajność obróbki i żywotność dla:

Wszystkich stali austenitycznych

Stali nierdzewnych

Stali kwasoodpornych.

Do stopów na bazie niklu i stopu tytanu (zmniejszyć prędkość aby uniknąć iskrzenia)

Wysokiej jakości powierzchnia.

Brak kolorów wyżarzania na obrabianym przedmiocie dzięki **niskiemu poziomowi nagrzewania.**

Średnica robocza [d1]: **3,00 mm**
Średnica uchwytu [d2]: **3,00 mm**
Długość całkowita [l1]: **38,00 mm**
Długość krawędzi tnącej [l2]: **14,00 mm**
Powłoka: **brak**
Typ nacięcia: **HP-9**
Kształt pilnika: **RBF**