

Dane aktualne na dzień: 02-06-2026 06:53

 Link do produktu: <https://wiertools.pl/pilnik-obrotowy-weglik-bez-powloki-zya-hp-4-d1=6/l2=13/d2=3/l1=45mm-karnasch-113002060-p-14075.html>

Pilnik obrotowy, węgiel, bez powłoki ZYA/ HP-4 d1=6/l2=13/d2=3/l1=45mm Karnasch (113002060)

Cena brutto	87,86 zł
Cena netto	71,43 zł
Dostępność	Dostępny
Czas wysyłki	3 - 5 dni
Kod producenta	113002060
Kod EAN	4046781012197
Magazyn producenta	6

Opis produktu

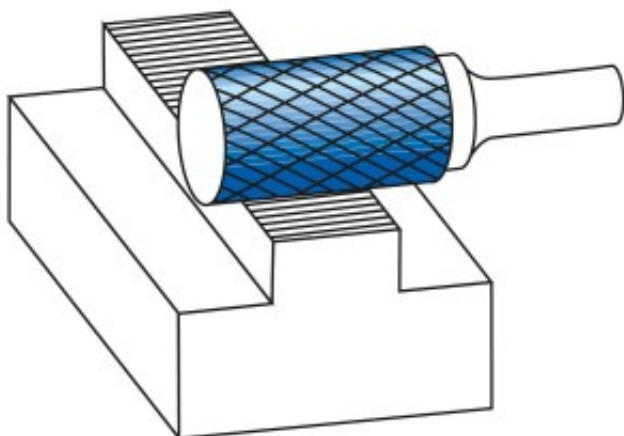

Precyzyjne nacięcie krzyżowe

Doskonała kontrola (również w trudno dostępnych miejscach)

Płynna praca

Krótkie wióry

Dobre wykończenie powierzchni

Średnie tempo skrawania

Do wszystkich rodzajów stali:

Do bardzo twardej stali ok. 70 HRC

Stali nierdzewnych (INOX)

Żeliwa

Materiały żaroodporne, takie jak np. stopy na bazie niklu + stopy na bazie kobaltu

Średnica robocza [d1]: **6,00 mm**
Średnica uchwytu [d2]: **3,00 mm**
Długość całkowita [l1]: **45,00 mm**
Długość krawędzi tnącej [l2]: **13,00 mm**
Powłoka: **brak**
Typ nacięcia: **HP-4**
Kształt pilnika: **ZYA**