

Dane aktualne na dzień: 08-04-2026 02:56

 Link do produktu: <https://wiertools.pl/pilnik-obrotowy-weglik-bez-powloki-zybhp-3-d16-0l213d23l145mm-karnasch-113011045-p-14146.html>

Pilnik obrotowy, węgiel, bez powłoki ZYB/HP-3 d1=6,0/l2=13/d2=3/l1=45mm Karnasch (113011045)

Cena brutto	90,52 zł
Cena netto	73,59 zł
Dostępność	Dostępny
Czas wysyłki	3 - 5 dni
Kod producenta	113011045
Kod EAN	4046781012784
Magazyn producenta	49

Opis produktu

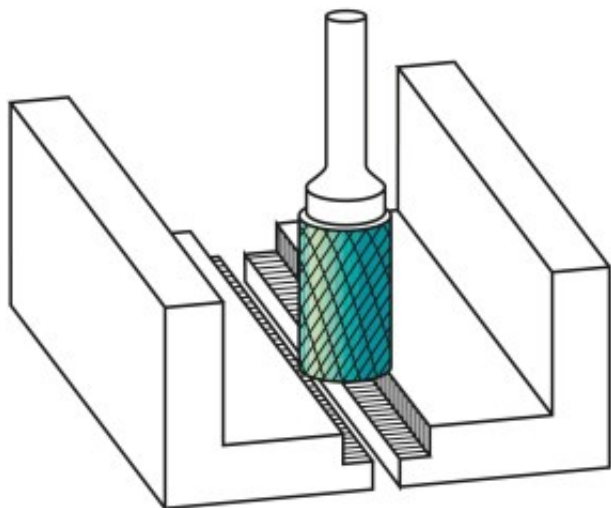

Najpowszechniej stosowane uniwersalne nacięcie

Duża wydajność cięcia dzięki nacięciu krzyżowemu

- Płynna praca
- Krótkie wióry

Do stosowania na wszystkich metalach, takich jak:

- Żeliwo
- Stal

- Stal nierdzewna (INOX)
- Stopy na bazie niklu i stop tytanu
- do miedzi, mosiądzu, brązu.

Średnica robocza [d1]: **6,00 mm**

Średnica uchwytu [d2]: **3,00 mm**

Długość całkowita [l1]: **45,00 mm**

Długość krawędzi tnącej [l2]: **13,00 mm**

Powłoka: **brak**

Typ nacięcia: **HP-3**

Kształt pilnika: **ZYB**