

Dane aktualne na dzień: 29-03-2025 08:25

 Link do produktu: <https://wiertools.pl/pilnik-obrotowy-weglik-powloka-black-tec-zya-hp-7-d120l225d28l170-mm-karnasch-115005135-p-15244.html>

Pilnik obrotowy, węgiel, powłoka BLACK-TEC - ZYA/ HP-7

d1=20/l2=25/d2=8/l1=70 mm
 Karnasch (115005135)

Cena brutto	179,05 zł
Cena netto	145,57 zł
Dostępność	Dostępny
Czas wysyłki	3 - 5 dni
Kod producenta	115005135
Kod EAN	4046781019738

Opis produktu

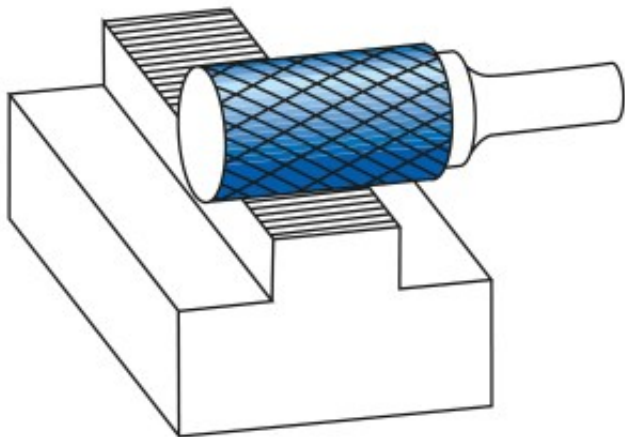

Nacięcie specjalne do materiałów nieżelaznych, takich jak aluminium, miedź, mosiądz. Także do wszystkich rodzajów tworzyw sztucznych.

Powłoka BLACK-TEC została specjalnie zaprojektowana do metali nieżelaznych. Niskie tarcie i doskonałe właściwości usuwania wiórów zmniejszają zatykanie się rowków.

Do stosowania na wszystkich metalach, takich jak:

- Stopy aluminium
- Metale lekkie
- Miękka miedź
- Stopy miedzi (metale nieżelazne)
- Tworzywa sztuczne

- Tworzywa sztuczne wzmocnione włóknami węglowymi (CFK) i szklanymi (GFK)

Średnica robocza [d1]: **20,00 mm**

Średnica uchwytu [d2]: **8,00 mm**

Długość całkowita [l1]: **70,00 mm**

Długość krawędzi tnącej [l2]: **25,00 mm**

Powłoka: **Black-Tec**

Typ nacięcia: **HP-7**

Kształt pilnika: **ZYA**