

Dane aktualne na dzień: 02-06-2026 09:39

 Link do produktu: <https://wiertools.pl/pilnik-obrotowy-weglik-powloka-blue-tec-kud-hp-5-d1=2/l2=1,8/d2=3/l1=38mm-karnasch-115033020-p-15532.html>

Pilnik obrotowy, węgiel, powłoka BLUE-TEC - KUD/ HP-5 d1=2/l2=1,8/ d2=3/l1=38mm Karnasch (115033020)

Cena brutto	62,96 zł
Cena netto	51,19 zł
Dostępność	Dostępny
Czas wysyłki	3 - 5 dni
Kod producenta	115033020
Kod EAN	4046781022608
Magazyn producenta	146

Opis produktu

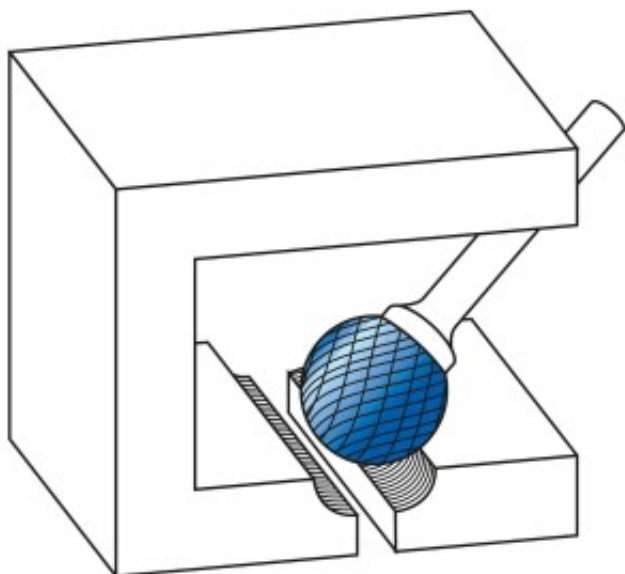

Wyjątkowo delikatne nacięcie pojedyncze

Doskonałe wykończenie powierzchni

Opatentowana powłoka BLUE-TEC, zaprojektowana specjalnie dla pilników obrotowych, zapewnia wyjątkową trwałość narzędzia i doskonałą wydajność na wszystkich metalach.

Preferowane do precyzyjnego usuwania zadziórów ze wszystkich metali żelaznych, takich jak:

Do bardzo twardej stali ok. 70 HRC

Stali nierdzewnych (INOX)

Żeliwa

Materiały żaroodporne, takie jak np. stopy na bazie niklu + stopy na bazie kobaltu

Średnica robocza [d1]: **2,00 mm**
Średnica uchwytu [d2]: **3,00 mm**
Długość całkowita [l1]: **38,00 mm**
Długość krawędzi tnącej [l2]: **1,80 mm**
Powłoka: **Blue-Tec**
Typ nacięcia: **HP-5**
Kształt pilnika: **KUD**