

Dane aktualne na dzień: 04-04-2025 20:54

 Link do produktu: <https://wiertools.pl/pilnik-obrotowy-weglik-powloka-blue-tec-kudhp-3-d111-0l29-5d26l155-mm-karnasch-115031077-p-15504.html>

## Pilnik obrotowy, węgiel, powłoka BLUE-TEC - KUD/HP-3

d1=11,0/l2=9,5/d2=6/l1=55 mm  
 Karnasch (115031077)

Cena brutto	<b>108,49 zł</b>
Cena netto	<b>88,20 zł</b>
Dostępność	<b>Dostępny</b>
Czas wysyłki	<b>3 - 5 dni</b>
Kod producenta	<b>115031077</b>
Kod EAN	<b>4046781041531</b>

### Opis produktu

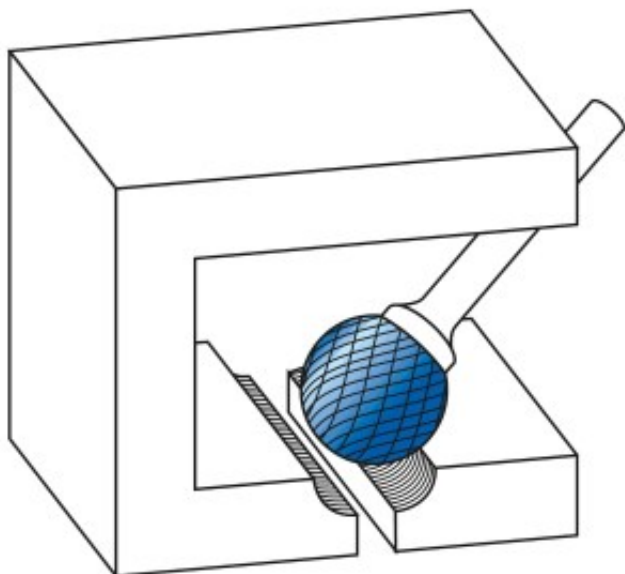

#### Najpowszechniej stosowane uniwersalne nacięcie

Duża wydajność cięcia dzięki nacięciu krzyżowemu

- Płynna praca
- Krótkie wióry

**Opatentowana powłoka BLUE-TEC**, zaprojektowana specjalnie dla pilników obrotowych, zapewnia wyjątkową trwałość narzędzia i doskonałą wydajność na wszystkich metalach.

Do stosowania na wszystkich metalach, takich jak:

- Żeliwo
- Stal

- Stal nierdzewna (INOX)
- Stopy na bazie niklu i stop tytanu
- do miedzi, mosiądzu, brązu.

Średnica robocza [d1]: **11,00 mm**

Średnica uchwytu [d2]: **6,00 mm**

Długość całkowita [l1]: **55,00 mm**

Długość krawędzi tnącej [l2]: **9,50 mm**

Powłoka: **Blue-Tec**

Typ nacięcia: **HP-3**

Kształt pilnika: **KUD**