

Dane aktualne na dzień: 01-04-2025 22:43

 Link do produktu: <https://wiertools.pl/pilnik-obrotowy-weglik-powloka-blue-tec-kudhp-3-d125-0l222d26l168-mm-karnasch-115031115-p-15513.html>

Pilnik obrotowy, węgiel, powłoka BLUE-TEC - KUD/HP-3 $d1=25,0/l2=22/d2=6/l1=68$ mm Karnasch (115031115)

Cena brutto	318,33 zł
Cena netto	258,82 zł
Dostępność	Dostępny
Czas wysyłki	3 - 5 dni
Kod producenta	115031115
Kod EAN	4046781022417

Opis produktu

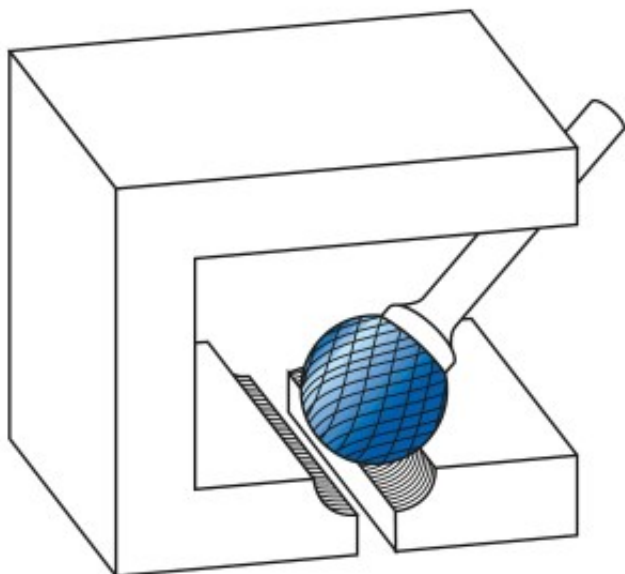

Najpowszechniej stosowane uniwersalne nacięcie

Duża wydajność cięcia dzięki nacięciu krzyżowemu

- Płynna praca
- Krótkie wióry

Opatentowana powłoka BLUE-TEC, zaprojektowana specjalnie dla pilników obrotowych, zapewnia wyjątkową trwałość narzędzia i doskonałą wydajność na wszystkich metalach.

Do stosowania na wszystkich metalach, takich jak:

- Żeliwo
- Stal

- Stal nierdzewna (INOX)
- Stopy na bazie niklu i stop tytanu
- do miedzi, mosiądzu, brązu.

Średnica robocza [d1]: **25,00 mm**

Średnica uchwytu [d2]: **6,00 mm**

Długość całkowita [l1]: **68,00 mm**

Długość krawędzi tnącej [l2]: **22,00 mm**

Powłoka: **Blue-Tec**

Typ nacięcia: **HP-3**

Kształt pilnika: **KUD**