

Dane aktualne na dzień: 03-04-2025 09:42

 Link do produktu: <https://wiertools.pl/pilnik-obrotowy-weglik-powloka-blue-tec-kudhp-3-d125-0l222d28l168-mm-karnasch-115031120-p-15514.html>



Pilnik obrotowy, węgiel, powłoka BLUE-TEC - KUD/HP-3

$d1=25,0/l2=22/d2=8/l1=68$ mm

Karnasch (115031120)

Cena brutto	331,52 zł
Cena netto	269,52 zł
Dostępność	Dostępny
Czas wysyłki	3 - 5 dni
Kod producenta	115031120
Kod EAN	4046781022424

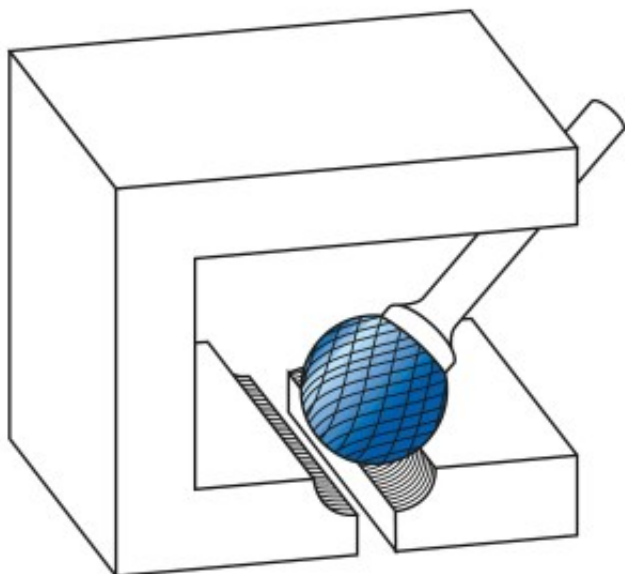
Opis produktu



Najpowszechniej stosowane uniwersalne nacięcie

Duża wydajność cięcia dzięki nacięciu krzyżowemu

- Płynna praca
- Krótkie wióry

Opatentowana powłoka BLUE-TEC, zaprojektowana specjalnie dla pilników obrotowych, zapewnia wyjątkową trwałość narzędzia i doskonałą wydajność na wszystkich metalach.

Do stosowania na wszystkich metalach, takich jak:

- Żeliwo
- Stal

- Stal nierdzewna (INOX)
- Stopy na bazie niklu i stop tytanu
- do miedzi, mosiądzu, brązu.

Średnica robocza [d1]: **25,00 mm**

Średnica uchwytu [d2]: **8,00 mm**

Długość całkowita [l1]: **68,00 mm**

Długość krawędzi tnącej [l2]: **22,00 mm**

Powłoka: **Blue-Tec**

Typ nacięcia: **HP-3**

Kształt pilnika: **KUD**