

Dane aktualne na dzień: 31-03-2025 21:38

 Link do produktu: <https://wiertools.pl/pilnik-obrotowy-weglik-powloka-blue-tec-kudhp-3-d16-0l24-7d26l150-mm-karnasch-115031055-p-15499.html>

Pilnik obrotowy, węgiel, powłoka BLUE-TEC - KUD/HP-3

d1=6,0/l2=4,7/d2=6/l1=50 mm
 Karnasch (115031055)

Cena brutto	70,56 zł
Cena netto	57,37 zł
Dostępność	Dostępny
Czas wysyłki	3 - 5 dni
Kod producenta	115031055
Kod EAN	4046781022295

Opis produktu

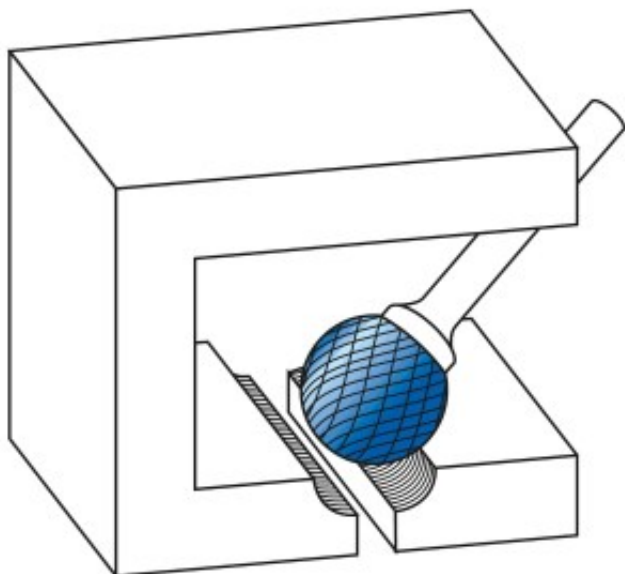

Najpowszechniej stosowane uniwersalne nacięcie

Duża wydajność cięcia dzięki nacięciu krzyżowemu

- Płynna praca
- Krótkie wióry

Opatentowana powłoka BLUE-TEC, zaprojektowana specjalnie dla pilników obrotowych, zapewnia wyjątkową trwałość narzędzia i doskonałą wydajność na wszystkich metalach.

Do stosowania na wszystkich metalach, takich jak:

- Żeliwo
- Stal

- Stal nierdzewna (INOX)
- Stopy na bazie niklu i stop tytanu
- do miedzi, mosiądzu, brązu.

Średnica robocza [d1]: **6,00 mm**

Średnica uchwytu [d2]: **6,00 mm**

Długość całkowita [l1]: **50,00 mm**

Długość krawędzi tnącej [l2]: **4,70 mm**

Powłoka: **Blue-Tec**

Typ nacięcia: **HP-3**

Kształt pilnika: **KUD**