

Dane aktualne na dzień: 31-03-2025 21:22

 Link do produktu: <https://wiertools.pl/pilnik-obrotowy-weglik-powloka-blue-tec-kudhp-3-d18-0l26d26l1180-mm-karnasch-115031065-p-15501.html>

Pilnik obrotowy, węgiel, powłoka BLUE-TEC - KUD/HP-3

d1=8,0/l2=6/d2=6/l1=180 mm
Karnasch (115031065)

Cena brutto	109,26 zł
Cena netto	88,84 zł
Dostępność	Dostępny
Czas wysyłki	3 - 5 dni
Kod producenta	115031065
Kod EAN	4046781022318

Opis produktu

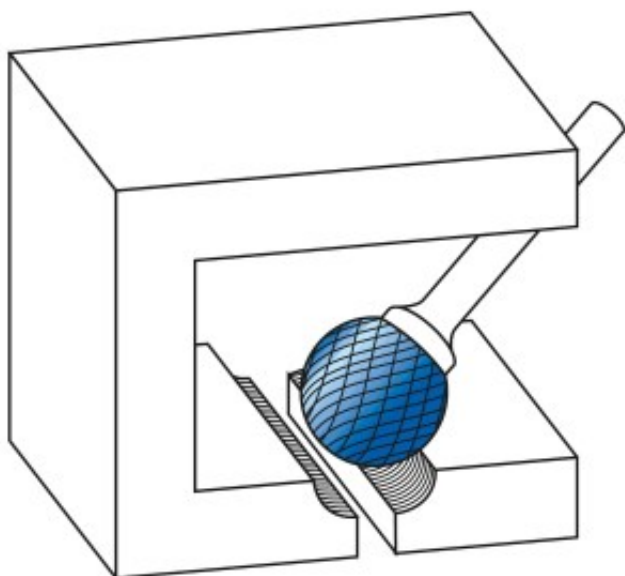

Najpowszechniej stosowane uniwersalne nacięcie

Duża wydajność cięcia dzięki nacięciu krzyżowemu

- Płynna praca
- Krótkie wióry

Opatentowana powłoka BLUE-TEC, zaprojektowana specjalnie dla pilników obrotowych, zapewnia wyjątkową trwałość narzędzia i doskonałą wydajność na wszystkich metalach.

Do stosowania na wszystkich metalach, takich jak:

- Żeliwo
- Stal

- Stal nierdzewna (INOX)
- Stopy na bazie niklu i stop tytanu
- do miedzi, mosiądzu, brązu.

Średnica robocza [d1]: **8,00 mm**

Średnica uchwytu [d2]: **6,00 mm**

Długość całkowita [l1]: **180,00 mm**

Długość krawędzi tnącej [l2]: **6,00 mm**

Powłoka: **Blue-Tec**

Typ nacięcia: **HP-3**

Kształt pilnika: **KUD**