

Dane aktualne na dzień: 02-06-2026 10:44

 Link do produktu: <https://wiertools.pl/pilnik-obrotowy-weglik-powloka-blue-tec-rbfhp-3-d120-0l230d26l177mm-karnasch-115051082-p-15672.html>



Pilnik obrotowy, węgiel, powłoka BLUE-TEC - RBF/HP-3

d1=20,0/l2=30/d2=6/l1=77mm
 Karnasch (115051082)

Cena brutto	220,43 zł
Cena netto	179,21 zł
Dostępność	Dostępny
Czas wysyłki	3 - 5 dni
Kod producenta	115051082
Kod EAN	4046781042095
Magazyn producenta	17

Opis produktu

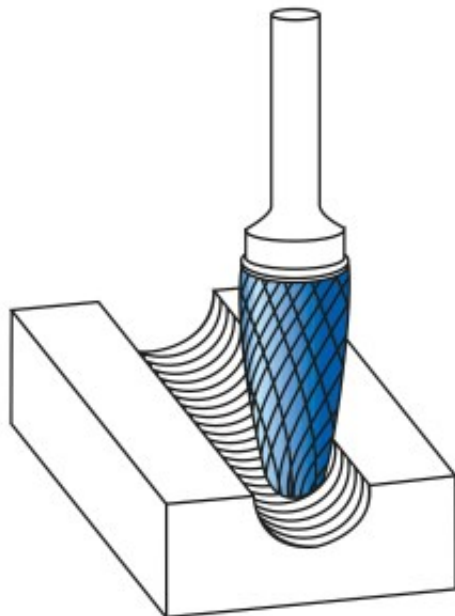
UWAGA! PRODUKT ZAMAWIANY NA SPECJALNE ZAMÓWIENIE OD PRODUCENTA. BRAK MOŻLIWOŚCI ZWROTU!



WYPRZEDAŻ.

Najpowszechniej stosowane uniwersalne nacięcie

Duża wydajność cięcia dzięki nacięciu krzyżowemu

- Płynna praca
- Krótkie wióry

Opatentowana powłoka BLUE-TEC, zaprojektowana specjalnie dla pilników obrotowych, zapewnia wyjątkową trwałość narzędzia i doskonałą wydajność na wszystkich metalach.

Do stosowania na wszystkich metalach, takich jak:

- Żeliwo
- Stal
- Stal nierdzewna (INOX)
- Stopy na bazie niklu i stop tytanu
- do miedzi, mosiądzu, brązu.

Średnica robocza [d1]: **20,00 mm**

Średnica uchwytu [d2]: **6,00 mm**

Długość całkowita [l1]: **77,00 mm**

Długość krawędzi tnącej [l2]: **32,00 mm**

Powłoka: **Blue-Tec**

Typ nacięcia: **HP-3**

Kształt pilnika: **RBF**