

Dane aktualne na dzień: 31-03-2025 22:36

 Link do produktu: <https://wiertools.pl/pilnik-obrotowy-weglik-powloka-blue-tec-rbfhp-3-d15-0l212d27l138-mm-karnasch-115051022-p-15655.html>

Pilnik obrotowy, węgiel, powłoka BLUE-TEC - RBF/HP-3

d1=5,0/l2=12/d2=7/l1=38 mm
 Karnasch (115051022)

Cena brutto	105,58 zł
Cena netto	85,84 zł
Dostępność	Dostępny
Czas wysyłki	3 - 5 dni
Kod producenta	115051022
Kod EAN	4046781042064

Opis produktu

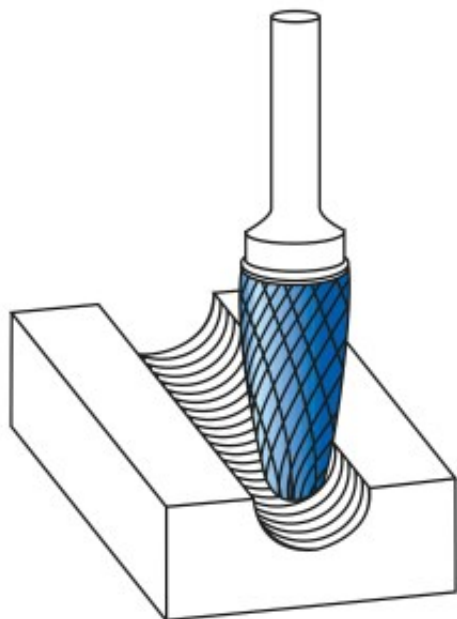

Najpowszechniej stosowane uniwersalne nacięcie

Duża wydajność cięcia dzięki nacięciu krzyżowemu

- Płynna praca
- Krótkie wióry

Opatentowana powłoka BLUE-TEC, zaprojektowana specjalnie dla pilników obrotowych, zapewnia wyjątkową trwałość narzędzia i doskonałą wydajność na wszystkich metalach.

Do stosowania na wszystkich metalach, takich jak:

- Żeliwo
- Stal

- Stal nierdzewna (INOX)
- Stopy na bazie niklu i stop tytanu
- do miedzi, mosiądzu, brązu.

Średnica robocza [d1]: **5,00 mm**

Średnica uchwytu [d2]: **3,00 mm**

Długość całkowita [l1]: **38,00 mm**

Długość krawędzi tnącej [l2]: **12,70 mm**

Powłoka: **Blue-Tec**

Typ nacięcia: **HP-3**

Kształt pilnika: **RBF**