

Dane aktualne na dzień: 31-03-2025 22:38

Link do produktu: <https://wiertools.pl/pilnik-obrotowy-weglik-powloka-blue-tec-rbfhp-3-d18-0l220d26l165-mm-karnasch-115051035-p-15659.html>

Pilnik obrotowy, węgiel, powłoka BLUE-TEC - RBF/HP-3 d1=8,0/l2=20/d2=6/l1=65 mm Karnasch (115051035)

Cena brutto	105,58 zł
Cena netto	85,84 zł
Dostępność	Dostępny
Czas wysyłki	3 - 5 dni
Kod producenta	115051035
Kod EAN	4046781023445

Opis produktu

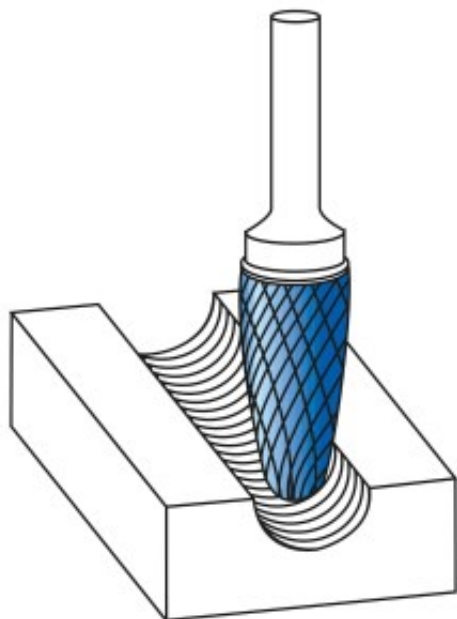

Najpowszechniej stosowane uniwersalne nacięcie

Duża wydajność cięcia dzięki nacięciu krzyżowemu

- Płynna praca
- Krótkie wióry

Opatentowana powłoka BLUE-TEC, zaprojektowana specjalnie dla pilników obrotowych, zapewnia wyjątkową trwałość narzędzia i doskonałą wydajność na wszystkich metalach.

Do stosowania na wszystkich metalach, takich jak:

- Żeliwo
- Stal

- Stal nierdzewna (INOX)
- Stopy na bazie niklu i stop tytanu
- do miedzi, mosiądzu, brązu.

Średnica robocza [d1]: **8,00 mm**

Średnica uchwytu [d2]: **6,00 mm**

Długość całkowita [l1]: **65,00 mm**

Długość krawędzi tnącej [l2]: **20,00 mm**

Powłoka: **Blue-Tec**

Typ nacięcia: **HP-3**

Kształt pilnika: **RBF**