

Dane aktualne na dzień: 15-06-2025 22:21

Link do produktu: <https://wiertools.pl/pilnik-obrotowy-weglik-powloka-blue-tec-zya-hp-4-d13l214d23l150-mm-karnasch-115002035-p-15192.html>

Pilnik obrotowy, węgiel, powłoka BLUE-TEC - ZYA/ HP-4 d1=3/l2=14/d2=3/l1=50 mm Karnasch (115002035)

Cena brutto	75,06 zł
Cena netto	61,01 zł
Dostępność	Dostępny
Czas wysyłki	3 - 5 dni
Kod producenta	115002035
Kod EAN	4046781019950

Opis produktu

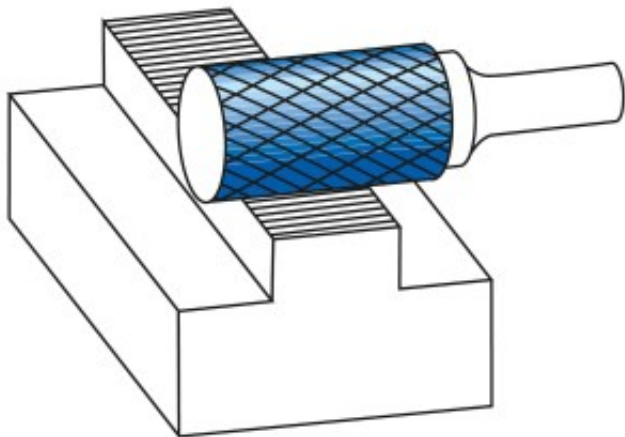

Precyzyjne nacięcie krzyżowe

Doskonała kontrola (również w trudno dostępnych miejscach)

Płynna praca
Krótkie wióry
Dobre wykończenie powierzchni
Średnie tempo skrawania

Opatentowana powłoka BLUE-TEC, zaprojektowana specjalnie dla pilników obrotowych, zapewnia wyjątkową trwałość narzędzia i doskonałą wydajność na wszystkich metalach.

Do wszystkich rodzajów stali:
Do bardzo twardej stali ok. 70 HRC

Stali nierdzewnych (INOX)

Żeliwa

Materiały żaroodporne, takie jak np. stopy na bazie niklu + stopy na bazie kobaltu

Średnica robocza [d1]: **3,00 mm**

Średnica uchwytu [d2]: **3,00 mm**

Długość całkowita [l1]: **50,00 mm**

Długość krawędzi tnącej [l2]: **14,00 mm**

Powłoka: **Blue-Tec**

Typ nacięcia: **HP-4**

Kształt pilnika: **ZYA**