

Dane aktualne na dzień: 02-06-2026 09:38

 Link do produktu: <https://wiertools.pl/pilnik-obrotowy-weglik-powloka-blue-tec-zyahp-3-d12-5l211d23l138mm-karnasch-115001027-p-15157.html>

Pilnik obrotowy, węgiel, powłoka BLUE-TEC - ZYA/HP-3

d1=2,5/l2=11/d2=3/l1=38mm
 Karnasch (115001027)

Cena brutto	58,71 zł
Cena netto	47,73 zł
Dostępność	Dostępny
Czas wysyłki	3 - 5 dni
Kod producenta	115001027
Kod EAN	4046781040442
Magazyn producenta	12

Opis produktu

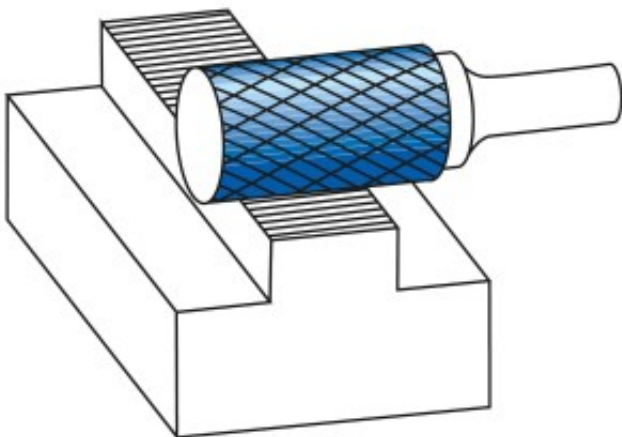

Najpowszechniej stosowane uniwersalne nacięcie

Duża wydajność cięcia dzięki nacięciu krzyżowemu

- Płynna praca
- Krótkie wióry

Opatentowana powłoka BLUE-TEC, zaprojektowana specjalnie dla pilników obrotowych, zapewnia wyjątkową trwałość narzędzia i doskonałą wydajność na wszystkich metalach.

Do stosowania na wszystkich metalach, takich jak:

- Żeliwo
- Stal
- Stal nierdzewna (INOX)
- Stopy na bazie niklu i stop tytanu
- do miedzi, mosiądzu, brązu.

Średnica robocza [d1]: **2,50 mm**

Średnica uchwytu [d2]: **3,00 mm**

Długość całkowita [l1]: **38,00 mm**

Długość krawędzi tnącej [l2]: **11,00 mm**

Powłoka: **Blue-Tec**

Typ nacięcia: **HP-3**

Kształt pilnika: **ZYA**