

Dane aktualne na dzień: 08-04-2026 01:20

 Link do produktu: <https://wiertools.pl/pilnik-obrotowy-weglik-powloka-blue-tec-zyb-hp-4-d13/l214d23/l150mm-karnasch-115012020-p-15301.html>

Pilnik obrotowy, węgiel, powłoka BLUE-TEC - ZYB/ HP-4 d1=3/l2=14/d2=3/l1=50mm Karnasch (115012020)

Cena brutto	79,67 zł
Cena netto	64,77 zł
Dostępność	Dostępny
Czas wysyłki	3 - 5 dni
Kod producenta	115012020
Kod EAN	4046781020826
Magazyn producenta	34

Opis produktu

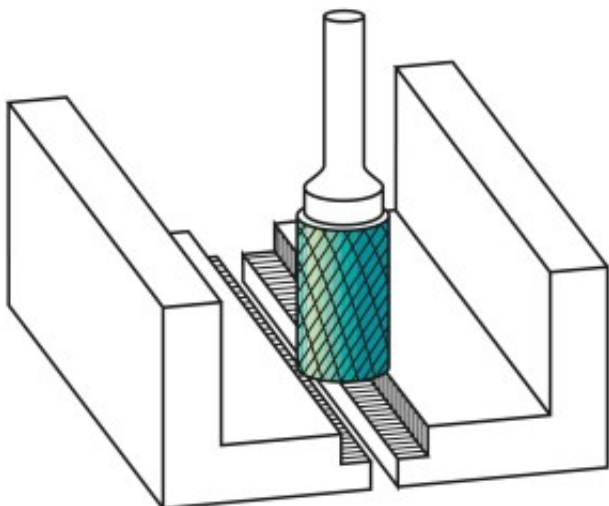

Precyzyjne nacięcie krzyżowe

Doskonała kontrola (również w trudno dostępnych miejscach)

Płynna praca

Krótkie wióry

Dobre wykończenie powierzchni

Średnie tempo skrawania

Opatentowana powłoka BLUE-TEC, zaprojektowana specjalnie dla pilników obrotowych, zapewnia wyjątkową trwałość narzędzia i doskonałą wydajność na wszystkich metalach.

Do wszystkich rodzajów stali:

Do bardzo twardej stali ok. 70 HRC

Stali nierdzewnych (INOX)

Żeliwa

Materiały żaroodporne, takie jak np. stopy na bazie niklu + stopy na bazie kobaltu

Średnica robocza [d1]: **3,00 mm**

Średnica uchwytu [d2]: **3,00 mm**

Długość całkowita [l1]: **50,00 mm**

Długość krawędzi tnącej [l2]: **14,00 mm**

Powłoka: **Blue-Tec**

Typ nacięcia: **HP-4**

Kształt pilnika: **ZYB**