

Dane aktualne na dzień: 02-06-2026 05:30

 Link do produktu: <https://wiertools.pl/pilnik-obrotowy-weglik-powloka-blue-tec-zybhp-3-d14-0-l214-d26-l150mm-karnasch-115011040-p-15272.html>

Pilnik obrotowy, węgiel, powłoka BLUE-TEC - ZYB/HP-3 d1=4,0/ l2=14/ d2=6/ l1=50mm Karnasch (115011040)

Cena brutto	84,00 zł
Cena netto	68,29 zł
Dostępność	Dostępny
Czas wysyłki	3 - 5 dni
Kod producenta	115011040
Kod EAN	4046781020581
Magazyn producenta	78

Opis produktu

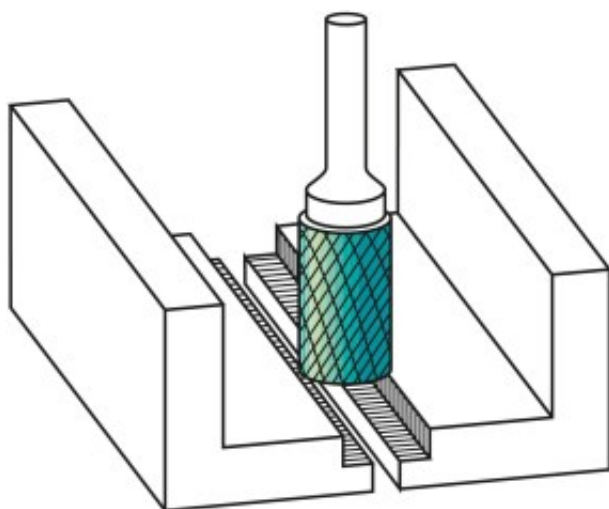

Najpowszechniej stosowane uniwersalne nacięcie

Duża wydajność cięcia dzięki nacięciu krzyżowemu

- Płynna praca
- Krótkie wióry

Opatentowana powłoka BLUE-TEC, zaprojektowana specjalnie dla pilników obrotowych, zapewnia wyjątkową trwałość narzędzia i doskonałą wydajność na wszystkich metalach.

Do stosowania na wszystkich metalach, takich jak:

- Żeliwo
- Stal

- Stal nierdzewna (INOX)
- Stopy na bazie niklu i stop tytanu
- do miedzi, mosiądzu, brązu.

Średnica robocza [d1]: **4,00 mm**

Średnica uchwytu [d2]: **6,00 mm**

Długość całkowita [l1]: **50,00 mm**

Długość krawędzi tnącej [l2]: **14,00 mm**

Powłoka: **Blue-Tec**

Typ nacięcia: **HP-3**

Kształt pilnika: **ZYB**