

Dane aktualne na dzień: 02-06-2026 06:59

 Link do produktu: <https://wiertools.pl/pilnik-obrotowy-weglik-powloka-blue-tec-zybhp-3-d15-0-l216-d26-l150mm-karnasch-115011042-p-15273.html>

Pilnik obrotowy, węgiel, powłoka BLUE-TEC - ZYB/HP-3 d1=5,0/ l2=16/ d2=6/ l1=50mm Karnasch (115011042)

Cena brutto	84,00 zł
Cena netto	68,29 zł
Dostępność	Dostępny
Czas wysyłki	3 - 5 dni
Kod producenta	115011042
Kod EAN	4046781040831
Magazyn producenta	29

Opis produktu

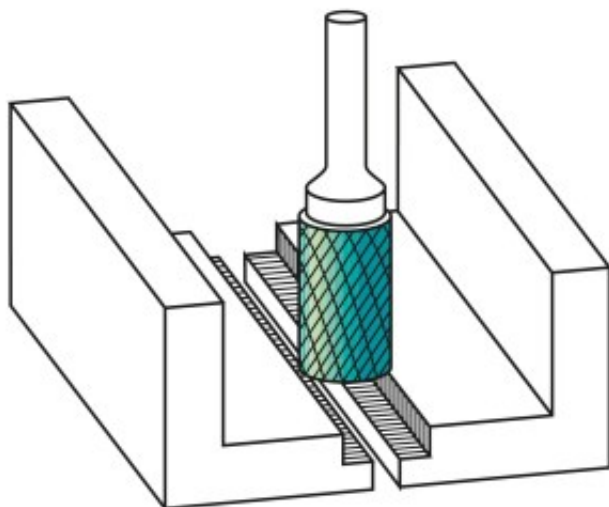

Najpowszechniej stosowane uniwersalne nacięcie

Duża wydajność cięcia dzięki nacięciu krzyżowemu

- Płynna praca
- Krótkie wióry

Opatentowana powłoka BLUE-TEC, zaprojektowana specjalnie dla pilników obrotowych, zapewnia wyjątkową trwałość narzędzia i doskonałą wydajność na wszystkich metalach.

Do stosowania na wszystkich metalach, takich jak:

- Żeliwo
- Stal

- Stal nierdzewna (INOX)
- Stopy na bazie niklu i stop tytanu
- do miedzi, mosiądzu, brązu.

Średnica robocza [d1]: **5,00 mm**

Średnica uchwytu [d2]: **6,00 mm**

Długość całkowita [l1]: **50,00 mm**

Długość krawędzi tnącej [l2]: **16,00 mm**

Powłoka: **Blue-Tec**

Typ nacięcia: **HP-3**

Kształt pilnika: **ZYB**