

Dane aktualne na dzień: 25-04-2025 07:32

 Link do produktu: <https://wiertools.pl/pilnik-obrotowy-weglik-powloka-blue-tec-zybhp-3-d16-0l25-d23-l137-mm-karnasch-115011043-p-15274.html>

Pilnik obrotowy, węgiel, powłoka BLUE-TEC - ZYB/HP-3 d1=6,0/l2=5/ d2=3/ l1=37 mm Karnasch (115011043)

Cena brutto	75,31 zł
Cena netto	61,23 zł
Dostępność	Dostępny
Czas wysyłki	3 - 5 dni
Kod producenta	115011043
Kod EAN	4046781040848

Opis produktu

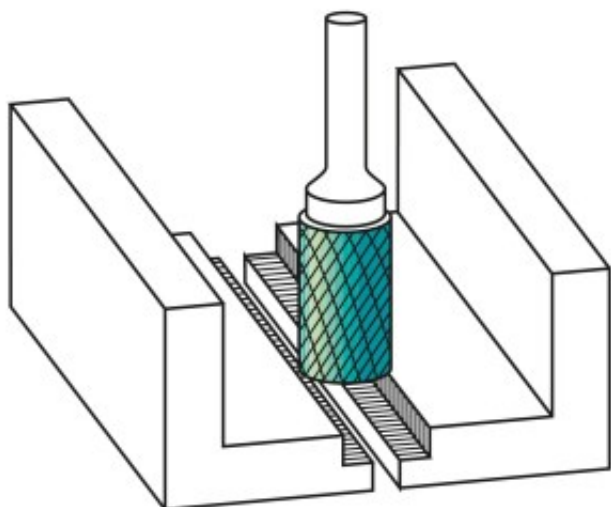

Najpowszechniej stosowane uniwersalne nacięcie

Duża wydajność cięcia dzięki nacięciu krzyżowemu

- Płynna praca
- Krótkie wióry

Opatentowana powłoka BLUE-TEC, zaprojektowana specjalnie dla pilników obrotowych, zapewnia wyjątkową trwałość narzędzia i doskonałą wydajność na wszystkich metalach.

Do stosowania na wszystkich metalach, takich jak:

- Żeliwo
- Stal
- Stal nierdzewna (INOX)
- Stopy na bazie niklu i stop tytanu

- do miedzi, mosiądzu, brązu.

Średnica robocza [d1]: **6,00 mm**
Średnica uchwyty [d2]: **3,00 mm**
Długość całkowita [l1]: **37,00 mm**
Długość krawędzi tnącej [l2]: **5,00 mm**
Powłoka: **Blue-Tec**
Typ nacięcia: **HP-3**
Kształt pilnika: **ZYB**