

Dane aktualne na dzień: 31-03-2025 20:18

 Link do produktu: <https://wiertools.pl/poglebiacz-90-weglikowy-uchwyt-weldon-19-mm-34-d45-0-mm-na-wymienne-plytki-komplet-karnasch-201786045-p-12798.html>

Pogłębiacz 90°, węglkowy, uchwyt Weldon 19 mm (3/4"), d=45,0 mm, na wymienne płytki komplet Karnasch (201786045)

Cena brutto	755,73 zł
Cena netto	614,40 zł
Dostępność	Dostępny
Czas wysyłki	24 godziny
Kod producenta	201786045
Kod EAN	4046781117021







Opis produktu

Pogłębiacze z końcówką z węgla wolframu zapewniają maksymalną trwałość narzędzia, nawet w najtrudniejszych materiałach.

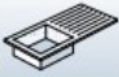
W zestawie znajdują się:

- 4 sztuki płytek węglkowych powlekanych, w tym.
- 4 śruby montażowe TORX i 1 klucz TORX. Pełni zmontowany.

Trójkątne wkładki są obrotowe. Oznacza to, że wszystkie 3 powierzchnie tnące mogą być używane przez 3 razy dłuższą żywotność.

ANWENDUNG · APPLICATION							
							
Stahl	Edelstahl	Grauguss	Alu	Kupfer, Messing, Zinn	Kunststoffe GFK/CFK	Hastelloy, Inconel, Exotische Materialien	Hardox 400
Steel	Stainless	Grey cast iron	Alu	Copper, brass, tin	Plastics GRP/CRP	Hastelloy, Inconel, exotic materials	Hardox 400
< 1400 N	< 900 N		> 10% Si				

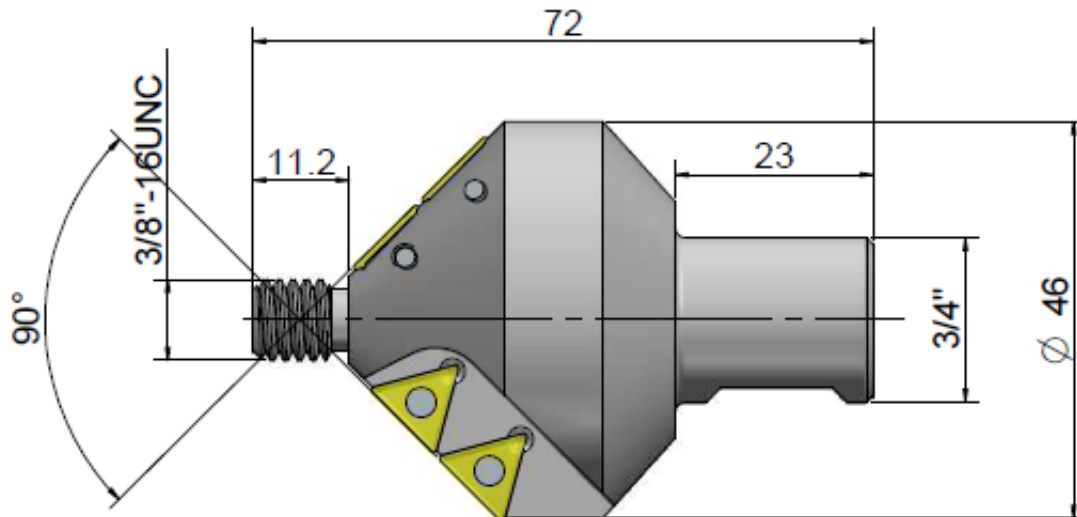

Średnica robocza [d1]: **45,00 mm**