

Dane aktualne na dzień: 02-06-2026 04:44

 Link do produktu: <https://wiertools.pl/wiertlo-do-usuwania-gwintownikow-3-30mm-pelnoweglikowe-dla-gwintu-m4-karnasch-201860020-p-12902.html>

Wiertło do usuwania gwintowników 3,30mm, pełnowęglkowe, dla gwintu - M4 Karnasch (201860020)



Cena brutto	140,90 zł
Cena netto	114,55 zł
Dostępność	Dostępny
Czas wysyłki	24 godziny
Kod producenta	201860020
Kod EAN	4046781116956
Magazyn producenta	0

Opis produktu

Rozwiercanie wiertel w celu usunięcia zakleszczonego gwintownika jest nieekonomiczne. Ze względu na sześciokątny i cylindryczny chwyt wiercenie może być wykonywane na **maszynach CNC**, jak również na maszynach ręcznych z uchwytami trzy- i czteroszczękowymi.

Przy prawidłowym użytkowaniu otwór nie ulega uszkodzeniu we wszystkich materiałach, także w Cu, Al i materiałach utwardzanych.

Za pomocą jednego wiertła można usunąć **od 1 do 5 zakleszczonych gwintowników**.

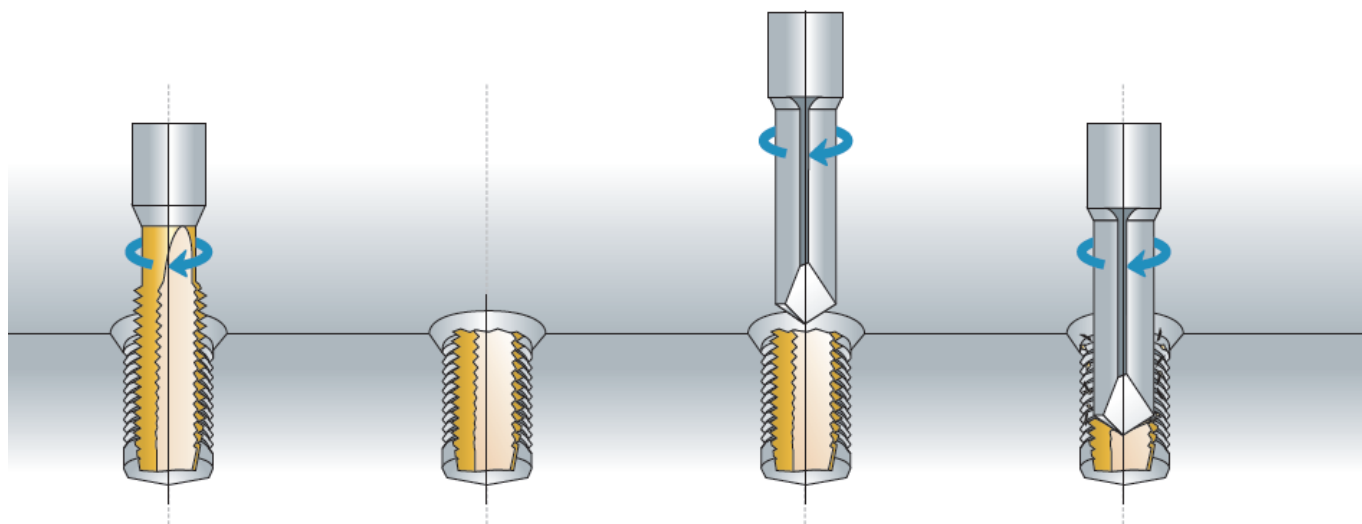

Średnica robocza [d1]: **3,30 mm**
 Średnica uchwytu [d2]: **4,00 mm**
 Długość całkowita [l1]: **46,00 mm**
 Długość robocza [l3]: **14,00 mm**
 Rozmiar gwintu: **M4**