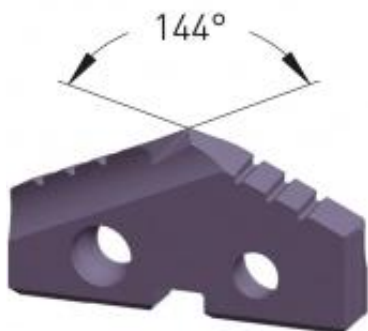

Dane aktualne na dzień: 07-04-2026 15:26

Link do produktu: <https://wiertools.pl/wkladka-do-wiertla-lopatkowego-powloka-alu-tec-do-aluminium-mosiadzu-miedzi-powdersteel-15-srednica-110-00mm-karnasch-2235101100-p-10168.html>

Wkładka do wiertła łopatkowego, powłoka ALU-TEC do aluminium, mosiądzu, miedzi - Powdersteel 15 - średnica: 110,00mm Karnasch (2235101100)

Cena brutto	863,89 zł
Cena netto	702,35 zł
Dostępność	Dostępny
Czas wysyłki	3 - 5 dni
Kod producenta	2235101100
Kod EAN	4046781099112
Magazyn producenta	2

Opis produktu

Średnica robocza [d1]: **110,00 mm**