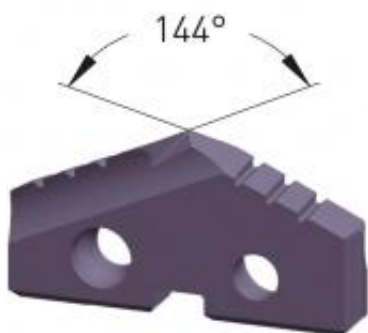

Dane aktualne na dzień: 02-06-2026 10:58

Link do produktu: <https://wiertools.pl/wkladka-do-wiertla-lopatkowego-powloka-alu-tec-do-aluminium-mosiadzu-miedzi-powdersteel-15-srednica-70-00mm-karnasch-2235100700-p-10148.html>

Wkładka do wiertła łopatkowego, powłoka ALU-TEC do aluminium, mosiądzu, miedzi - Powdersteel 15 - średnica: 70,00mm Karnasch (2235100700)

Cena brutto	572,56 zł
Cena netto	465,50 zł
Dostępność	Dostępny
Czas wysyłki	3 - 5 dni
Kod producenta	2235100700
Kod EAN	4046781098924
Magazyn producenta	2

Opis produktu

Średnica robocza [d1]: **70,00 mm**