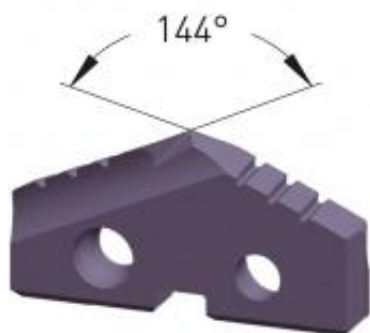

Dane aktualne na dzień: 11-01-2026 17:37

Link do produktu: <https://wiertools.pl/wkladka-do-wiertla-lopatkowego-powloka-alu-tec-do-aluminium-mosiadzu-miedzi-powdersteel-15-srednica-92-00-mm-karnasch-2235100920-p-10159.html>

## Wkładka do wiertła łopatkowego, powłoka ALU-TEC do aluminium, mosiądzu, miedzi - Powdersteel 15 - średnica: 92,00 mm Karnasch (2235100920)

Cena brutto	<b>757,37 zł</b>
Cena netto	<b>615,73 zł</b>
Dostępność	<b>Dostępny</b>
Czas wysyłki	<b>3 - 5 dni</b>
Kod producenta	<b>2235100920</b>
Kod EAN	<b>4046781099037</b>

### Opis produktu

Średnica robocza [d1]: **92,00 mm**