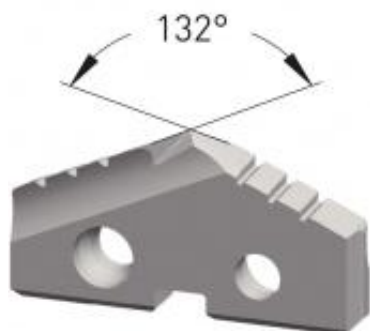

Dane aktualne na dzień: 02-06-2026 10:57

Link do produktu: <https://wiertools.pl/wkladka-weglikowa-do-wiertla-lopatkowego-carbide-2030-c-powloka-dia-tec-srednica-10-80mm-karnasch-2255100108-p-10298.html>

Wkładka węglkowa do wiertła łopatkowego, Carbide 20/30 C, powłoka DIA-TEC średnica: 10,80mm Karnasch (2255100108)

Cena brutto	222,85 zł
Cena netto	181,18 zł
Dostępność	Dostępny
Czas wysyłki	3 - 5 dni
Kod producenta	2255100108
Kod EAN	4046781110374
Magazyn producenta	2

Opis produktu

UWAGA! PRODUKT ZAMAWIANY NA SPECJALNE ZAMÓWIENIE OD PRODUCENTA. BRAK MOŻLIWOŚCI ZWROTU! WYPRZEDAŻ.

Średnica robocza [d1]: **10,00 mm**