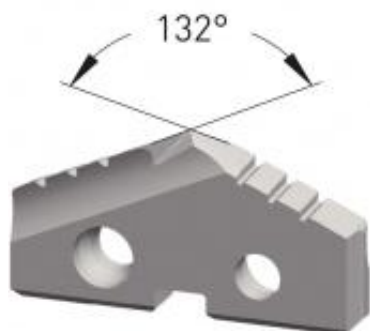

Dane aktualne na dzień: 02-06-2026 07:11

Link do produktu: <https://wiertools.pl/wkladka-weglikowa-do-wiertla-lopatkowego-carbide-2030-c-powloka-dia-tec-srednica-18-50mm-karnasch-2255100185-p-10314.html>

## Wkładka węglkowa do wiertła łopatkowego, Carbide 20/30 C, powłoka DIA-TEC średnica: 18,50mm Karnasch (2255100185)

Cena brutto	<b>343,96 zł</b>
Cena netto	<b>279,64 zł</b>
Dostępność	<b>Dostępny</b>
Czas wysyłki	<b>3 - 5 dni</b>
Kod producenta	<b>2255100185</b>
Kod EAN	<b>4046781110534</b>
Magazyn producenta	<b>2</b>

### Opis produktu

**UWAGA! PRODUKT ZAMAWIANY NA SPECJALNE ZAMÓWIENIE OD PRODUCENTA. BRAK MOŻLIWOŚCI ZWROTU! WYPRZEDAŻ.**

Średnica robocza [d1]: **18,00 mm**