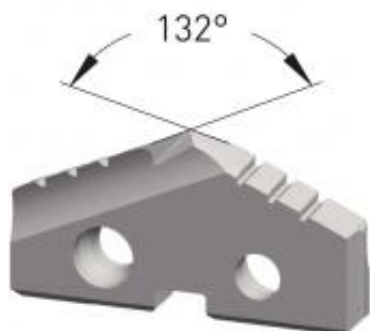

Dane aktualne na dzień: 31-03-2025 21:33

Link do produktu: <https://wiertools.pl/wkladka-weglikowa-do-wiertla-lopatkowego-carbide-2030-c-powloka-dia-tec-srednica-19-00-mm-karnasch-2255100190-p-10315.html>

## Wkładka węglkowa do wiertła łopatkowego, Carbide 20/30 C, powłoka DIA-TEC średnica: 19,00 mm Karnasch (2255100190)

Cena brutto	<b>299,11 zł</b>
Cena netto	<b>243,19 zł</b>
Dostępność	<b>Dostępny</b>
Czas wysyłki	<b>3 - 5 dni</b>
Kod producenta	<b>2255100190</b>
Kod EAN	<b>4046781110541</b>

### Opis produktu

Średnica robocza [d1]: **19,00 mm**