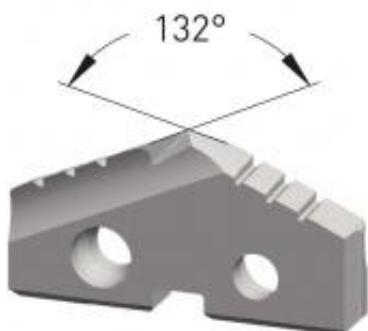

Dane aktualne na dzień: 03-04-2025 09:39

Link do produktu: <https://wiertools.pl/wkladka-weglikowa-do-wiertla-lopatkowego-carbide-2030-c-powloka-dia-tec-srednica-24-00-mm-karnasch-2255100240-p-10322.html>

## Wkładka węglkowa do wiertła łopatkowego, Carbide 20/30 C, powłoka DIA-TEC średnica: 24,00 mm Karnasch (2255100240)

Cena brutto	<b>345,73 zł</b>
Cena netto	<b>281,08 zł</b>
Dostępność	<b>Na zamówienie</b>
Czas wysyłki	<b>Powyżej 14 dni</b>
Kod producenta	<b>2255100240</b>
Kod EAN	<b>4046781110602</b>

### Opis produktu

Średnica robocza [d1]: **24,00 mm**